

HIT

Nouveautés et produits en promotion.
2023 FR. 



Des outils de qualité supérieure et bien plus encore depuis 1900.



Be a MATADOR.

MATADOR est l'un des **pionniers de l'industrie allemande de l'outillage.**

Depuis 1900, nous produisons à Remscheid, le centre de l'industrie allemande de l'outillage, des **outils et clés de première qualité**, autour de la vis de 3,2 à 230 mm! Plus de 4.500 articles au catalogue. Testés et éprouvés des millions de fois. Disponible dans >70 pays. MATADOR est le **premier fournisseur accrédité des grands constructeurs automobiles** de premier plan, notamment Mercedes, Le groupe Volkswagen et toutes ses marques, Bosch, Ford, MAN, Volvo et bien d'autres.



MATADOR est tout sauf mainstream. Nous sommes synonymes d'outils haut de gamme exigeants. Fiable, orienté design, sans fioritures. Des outils de vissage aux détails intelligents pour les hommes d'action, les combattants et les **héros du quotidien**. Pour les vrais MATADORE.

Pour ceux qui savent ce qu'ils veulent. Qui parlent clairement. Qui se **tiennent dans l'arène** et non dans la salle de spectacle. **Qui savent distinguer les outils des jouets**. Pour les hommes d'action solides, qui ont du vécu et des choses à raconter et qui ne se laissent pas facilement impressionner. Qui savent concilier travail, famille, amis et hobby. Et qui **croient en eux-mêmes**. Bienvenue dans l'arène.

Be a MATADOR.

Il faut un peu plus que ça pour fabriquer une vraie bonne artillerie!

Plus de dents. Plus de puissance. Plus de prise en main. Plus de liberté.
Plus de design.



4°

Verrouillage par bouton-poussoir pour une connexion sûre du cliquet et de la douille.

25%

angle de rotation plus petit (4°) que les cliquets à denture fine du commerce grâce à une **technique à 90 dents**. Fonctionne même dans les situations les plus difficiles d'accès.

50%

couple de serrage supérieur à celui exigé par la norme DIN (par ex. 12,5 mm (1/2") > 750 N-m). Permet de desserrer des vis alors que d'autres ont abandonné depuis longtemps.



Levier d'inversion encastré et plat pour un changement de sens de rotation rapide.

Tige carrée extrêmement solide en **acier au chrome vanadium**, permet des charges élevées dans toutes les situations.

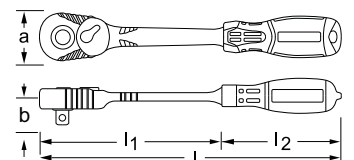

Denture extrêmement fine, extrêmement forte, Forme ergonomique.

Zone gris clair, souple, en plastique TPE, particulièrement antidérapante, pour une bonne sensation et un appui confortable des doigts.

zone gris moyen à picots en plastique TPE, pour une appréhension plane et antidérapante et la transmission de forces élevées.

Zone noire et dure en plastique spécial pour une prise en main rapide sans sensation collante.



Repose-pouce ergonomique et confortable.

max.

Ergonomie grâce à la poignée multi-composants meilleure que les poignées habituelles à 1 ou 2 composants. Forme optimale bombée adaptée.



Trou de suspension pratique pour éviter la chute du cliquet dans le bâtiment ou pour l'accrocher sur le mur à outils.

■ Cliquet réversible

1/4



°	l mm	l1 mm	l2 mm	a mm	b mm	g
4	125	70	55	23,5	24,7	112

ART. CODE
2061 0090

32,³⁰ €

■ Cliquet réversible

3/8



°	l mm	l1 mm	l2 mm	a mm	b mm	g
4	200	120	80	29,1	32,8	234

ART. CODE
3061 0090

38,⁸⁰ €

■ Cliquet réversible

1/2



°	l mm	l1 mm	l2 mm	a mm	b mm	g
4	275	165	110	37,7	42,2	539

ART. CODE
4061 0090

43,⁴⁰ €

**Clé à douille dans
un coffret métallique.
Fabriqué pour l'éternité!**



**Robustes.
Compacte.
Durable.
Écologique.**



Les meilleures ventes de MATADOR.

Avec garniture en mousse Souple, résistante aux vibrations.



■ Jeu de clés à douille 16 pcs.



	6.3	1/4	2061		Z90
	6.3	1/4	2064		115 mm
	6.3	1/4	2065	6.3	100 mm
	6.3	1/4	2068	6.3	1/4
	6.3	1/4	2073		150 mm
	6.3	1/4	2075		4 - 4.5 - 5 - 5.5 - 6 - 7 - 8 - 9 - 10 - 11 - 13 mm

ART. CODE 2115 9160 6 MM 68,40 €

1/4

■ Jeu de clés à douille 54 pcs.

1/4



	6.3	1/4	2061		Z90
	6.3	1/4	2064		115 mm
	6.3	1/4	2065	6.3	50, 100 mm
	6.3	1/4	2068	6.3	1/4
	6.3	1/4	2073		150 mm
	6.3	1/4	2075		4 - 4.5 - 5 - 5.5 - 6 - 7 - 8 - 9 - 10 - 11 - 12 - 13 - 14 mm
	6.3	1/4	7026		3 - 3.5 - 4.5 - 5.5 - 6.5 x 25 mm
	6.3	1/4	7027		PH 0 - PH 1 - PH 2 - PH 2 - PH 3 x 25 mm
	6.3	1/4	7027		PZ 0 - PZ 1 - PZ 2 - PZ 2 - PZ 3 x 25 mm
	6.3	1/4	7028		3 - 4 - 5 - 6 x 25 mm
	6.3	1/4	7033		T6 - T7 - T8 - T9 - T10 - T15 - T20 - T25
	6.3	1/4	2084		T27 - T30 - T40 x 25 mm
	6.3	1/4	0440		1.5 - 2 - 2.5 - 3 mm

ART. CODE 2145 0001 6 MM 89,- €

■ Jeu de clés à douille 39 pcs.

3/8



	10	3/8	3061		Z90
	10	3/8	3065	10	125, 250 mm
	10	3/8	3068	10	3/8
	10	3/8	3075		6 - 7 - 8 - 9 - 10 - 11 - 12 - 13 - 14 - 15 - 16 - 17 - 18 - 19 - 20 - 21 - 22 mm
	10	3/8	3078		4 - 5 - 6 - 7 - 8 - 10 x 48 mm
	6.3	1/4	3090		E8 - E10 - E11 - E12 - E14
	6.3	1/4	3092		T15 - T20 - T25 - T27 - T30 - T40 - T45 x 48 mm

ART. CODE 3125 9390 6 MM 147,- €

ART. CODE 3125 9391 12 MM 147,- €

■ Jeu de clés à douille 23 pcs.

1/2



	12.5	1/2	4061		Z90
	12.5	1/2	4064		300 mm
	12.5	1/2	4065	12.5	125, 250 mm
	12.5	1/2	4068	12.5	1/2
	12.5	1/2	4075		10 - 11 - 12 - 13 - 14 - 15 - 16 - 17 - 18 - 19 - 20 - 21 - 22 - 23 - 24 - 27 - 30 - 32 mm

ART. CODE 4114 9230 6 MM 119,- €

ART. CODE 4114 9231 12 MM 119,- €

■ Jeu de clés à douille 61 pcs.

1/4 1/2



	6.3	1/4	2061		Z90
	6.3	1/4	2065	6.3	50 mm
	6.3	1/4	2068	6.3	1/4
	6.3	1/4	2073		150 mm
	6.3	1/4	2075		4 - 4.5 - 5 - 5.5 - 6 - 7 - 8 - 9 - 10 - 11 - 12 - 13 - 14 mm
	6.3	1/4	2076		4 - 5.5 - 7 x 32 mm
	6.3	1/4	2077		PH 1 - PH 2 x 32 mm
	6.3	1/4	2077		PZ 1 - PZ 2 x 32 mm
	6.3	1/4	2078		3 - 4 - 5 - 6 - 8 x 32 mm
	6.3	1/4	2090		E4 - E5 - E6 - E8
	6.3	1/4	2092		T10 - T15 - T20 - T25 - T27 - T30 x 32 mm
	12.5	1/2	4061		Z90
	12.5	1/2	4065	12.5	125, 250 mm
	12.5	1/2	4068	12.5	1/2
	12.5	1/2	4075		10 - 11 - 12 - 13 - 14 - 15 - 16 - 17 - 18 - 19 - 20 - 21 - 22 - 23 - 24 - 27 - 30 - 32 mm

ART. CODE 4118 9230 6 MM 189,- €

ART. CODE 4118 9231 12 MM 189,- €

Pour les déplacements : Le plus petit atelier du monde.

Un outil intelligent avec de nombreuses fonctions supplémentaires dans le système Sortimo : c'est le concept de la famille MATADOR- smartyBOX.



L-BOXX Mini

Boîte ultra-compacte, empilable et encliquetable, intégrable dans le système L-BOXX.
156 (L) x 260 (l) x 63 (H) mm.



i-BOXX 72

Robuste et résistant à la charge, insensible aux contre la saleté, avec poignée de transport intégrée, intégrable dans le système L-BOXX.
316 (L) x 367 (l) x 70 (H) mm.



L-BOXX 118/136 G4

Mallette robuste en plastique ABS résistant aux chocs et aux coups, empilable et encliquetable, intégrable dans le système L-BOXX.
358 (L) x 445 (l) x 118 / 152 (H) mm.

Tout en un seul coup d'œil.

Le système smartyBOX.



Le S0 Compact de 47 pièces se glisse dans la boîte à gants ou sous la selle de la moto.



La S0 de 52 pièces est notre solution économique pour entrer dans le monde des smartyBOX.



Le S1 de 61 pièces répond à tous les besoins pour effectuer une petite réparation. Comprend une poignée enfichable à baïonnette et une pince combinée premium.



La S2 de 26 pièces est la boîte compacte parfaite pour tous les vissages de 6 à 22 mm avec clé à cliquet avec molette pour le blocage. Elle se complète parfaitement avec la S1.



La S3 12 pièces peut être utilisée comme cliquet extra-plat pour douilles grâce aux clés mixtes à cliquet avec levier de commutation avec tous ses adaptateurs fournis.



Le S4 de 29 pièces est le kit parfait en 1/2" pour tous les raccords de 8 à 32 mm, y compris les inserts des bougies d'allumage et de préchauffage.



Le S5 de 75 pièces est le kit complet en 1/4" et 1/2" pour tous les vissages de 4 à 32 mm. Comprend une poignée enfichable à baïonnette et tous ses principaux embouts utiles.



La L1 de 80 pièces contient toutes les clés à douilles importantes en 1/4" et 1/2", y compris le S1 smartyBOX amovible - pour tous les vissages de 4 à 32 mm.



La L2 de 42 pièces se complète parfaitement avec la L1 et contient tout ce dont un artisan ambitieux a besoin : pinces, marteaux, clés, tournevis, et plus encore.

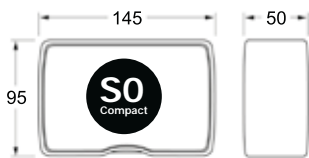

Format miniature :
95 (L) x 145 (l) x 50 (H) mm.

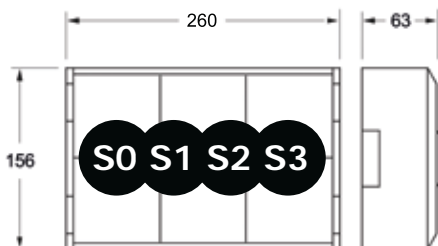

Dimensions extérieures compactes :
156 (L) x 260 (l) x 63 (H) mm.

■ smartyBOX S0
Compact, 47 pcs.



Avec ses dimensions pratiques de seulement 145 x 95 mm, le S0 Compact se glisse dans n'importe quel compartiment, même dans une boîte à gants ou sous la selle d'une moto.

Le nouveau cliquet réversible **Z90** avec 90 dents pour les espaces les plus réduits, propose au choix 30 embouts standard en matériau Acier S2 de 25 mm de long, 6 choix de embouts-tournevis extra longs (75 mm) avec système de repérage par couleur pour une identification plus rapide des clés à douille avec profil double Smart Drive. Le tout est inséré dans une mousse souple qui résiste aux vibrations et à toutes les chutes pour éviter toute usure prématurée.

Contenu:

			2061	Cliquet réversible Z90
			2065	Rallonge de 50 mm
			2075	6 - 7 - 8 - 9 - 10 - 11 - 13 mm
			2084	Adaptateur d'embouts F
			7040	Support pour perceuse pour embouts
			7026	Bits 3 - 3.5 - 4.5 - 5.5 - 6.5 x 25 mm Schraubendreher-Bits lang: 4 - 6 x 75
			7027	Embouts 3 - 3.5 - 4.5 - 5.5 - 6.5 x 25 mm Embouts de tournevis longs : 4 - 6 x 75
			7027	Embouts PZ 0 - PZ 1 - PZ 2 - PZ 2 - PZ 3 x 25 mm
			7028	Embouts 3 - 4 - 5 - 6 x 25 mm
			7033	Embouts T6 - T7 - T8 - T9 - T10 - T15 - T20 - T25 T27 - T30 - T40 x 25 mm Embouts de tournevis longs : T25 - T30 x 75

ART. CODE
2155 0001

58,²⁰ €

■ smartyBOX S0,
52 pcs.



Boîte universelle à budget économique avec le nouveau cliquet réversible MATADOR **Z90** en 1/4".

L'équipement complet absolu pour les vissages de 4 à 14 mm. Avec **manche enfichable 2en1 innovant** pour utilisation comme **tournevis multiple**, peut être rallongé jusqu'à 370 mm.

Contenu:

			2061	Cliquet réversible Z90
			2065	Rallonges 50 - 100 mm
			2068	Joint de cardan
			2073	Poignée enfichable à plusieurs composants
			2075	4 - 4.5 - 5 - 5.5 - 6 - 7 - 8 - 9 - 10 - 11 - 12 13 - 14 mm
			2084	Adaptateur d'embouts F
			2084	Adaptateur d'embouts M
			7040	Support pour perceuse pour embouts
			7026	Embouts 3 - 3.5 - 4.5 - 5.5 - 6.5 x 25 mm
			7027	Bits PH 0 - PH 1 - PH 2 - PH 2 - PH 3 x 25 mm
			7027	Embouts PZ 0 - PZ 1 - PZ 2 - PZ 2 - PZ 3 x 25 mm
			7028	Embouts 3 - 4 - 5 - 6 x 25 mm
			7033	Embouts T6 - T7 - T8 - T9 - T10 - T15 - T20 - T25 T27 - T30 - T40 x 25 mm
			8191	Sangle de sécurité / lanyard avec mousqueton pour sécuriser le cliquet réversible

ART. CODE
8145 2110

87,⁸⁰ €

■ smartyBOX S1,
61 pcs.



S1

1/4"



Boîte universelle ultra-maniable avec le nouveau cliquet réversible MATADOR **Z90** en 1/4".

L'équipement complet absolu pour les vissages de **4 à 14 mm**, y compris la pince combinée avec **clé polygonale intégrée** pour le blocage. Avec **poignée enfichable 2 en 1 innovante** pour une utilisation comme **tournevis multiple**, peut être rallongé jusqu'à 420 mm.

Contenu:

	3K 0500	Pince combinée 3K 165 mm
	0500	Clip de maintien pour pince universelle
	6.3 1/4	2061 Cliquet réversible Z90
	6.3 1/4	2065 Rallonges 50 - 100 mm
	6.3 1/4	2068 Joint de cardan
	6.3 1/4	2073 Poignée enfichable à plusieurs composants
	6.3 1/4	2075 4 - 4,5 - 5 - 5,5 - 6 - 7 - 8 - 9 - 10 - 11 - 12 - 13 - 14 mm
	6.3 1/4	2084 6.3 1/4 Adaptateur d'embouts F
	6.3 1/4	2084 6.3 1/4 Adaptateur d'embouts M
	7026	Embouts 3 - 3.5 - 4.5 - 5.5 - 6.5 x 25 mm Embouts de tournevis longs : 4 - 6 x 75
	7027	Embouts PH 0 - PH 1 - PH 2 - PH 2 - PH 3 x 25 mm Embouts de tournevis longs : PH 1 - PH 2 x 75
	7027	Embouts PZ 0 - PZ 1 - PZ 2 - PZ 2 - PZ 3 x 25 mm
	7028	Embouts 3 - 4 - 5 - 6 x 25 mm
	7033	Embouts T6 - T7 - T8 - T9 - T10 - T15 - T20 - T25 T27 - T30 - T40 x 25 mm Embouts de tournevis longs : T25 - T30 x 75
	8191	Sangle de sécurité / lanyard avec mousqueton pour sécuriser le cliquet réversible

ART. CODE **61**
8145 2115 **119,- €**

■ smartyBOX S2,
26 pcs.



S2

3/8"



Jeu de clés à douilles compact avec le nouveau Cliquet réversible MATADOR **Z90** en 3/8".

Couvre entre **6 et 22 mm**, 90% de tous les vissages et ses différents types de vissage. Comprend des **rallonges basculantes** de 8° pour les vissages difficiles d'accès. Utile pour tous les vissages difficiles. Avec **clé à molette à Cliquet**, idéale pour le blocage ou les vissages nécessitant une clé à fourche ouverte (p. ex. pour les boulons).

Contenu:

	0590	Clé à molette avec fonction cliquet 1-20 mm (8°)
	10 3/8	3061 Cliquet réversible Z90
	10 3/8	3066 Rallonges pivotantes 75 - 125 mm
	10 3/8	3068 Joint de cardan
	10 3/8	3075 6 - 7 - 8 - 9 - 10 - 11 - 12 - 13 - 14 - 15 - 16 - 17 - 18 - 19 - 20 - 21 - 22 mm
	10 3/8	3084 10 3/8 Adaptateur d'embouts F
	10 3/8	3085 10 3/8 Support de perceuse pour Douilles
	8191	Sangle de sécurité / lanyard avec mousqueton pour sécuriser le cliquet réversible

ART. CODE **26**
8145 3115 **119,- €**

■ smartyBOX S3,
12 pcs.



S3

7/2"



Jeu complémentaire innovant avec clés mixtes à Cliquet et ses adaptateurs.

Clés mixtes à Cliquet avec **levier d'inversion** pour un changement rapide de direction et côté de l'anneau légèrement incliné pour un meilleur serrage. Contient les tailles les plus utilisées de **7 à 19 mm** avec en plus, **4 adaptateurs à cliquet** pour utiliser les douilles à part entière comme une clé à cliquet.

Contenu:

	0189	7 - 8 - 10 - 12 - 13 - 15 - 17 - 19 mm
	0186	Adaptateur d'embouts pour Clé mixte à cliquet SW 10
	0186 6.3 1/4	Adaptateur à cliquet pour Clés mixtes à cliquet SW 10
	0186 10 3/8	Adaptateur à cliquet pour Clés mixtes à cliquet SW 13
	0186 12.5 1/2	Adaptateur à cliquet pour Clés mixtes à cliquet SW 19

ART. CODE **12**
8145 0189 **135,- €**

Les smartyBOX S4 et S5.

Jeux de clés à douilles de la dernière génération.

La i-Boxx 72 de MATADOR protège efficacement les douilles des projections d'eau et permet un rangement maximal. Elle est **intégrable dans le système Sortimo**. La boîte empilable robuste peut supporter une charge de 5 kg et offre une vue d'ensemble parfaite grâce à son couvercle de fermeture transparent et à sa poignée encastree.

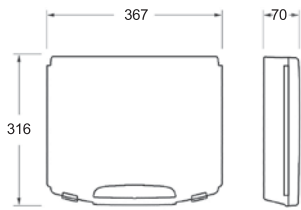

316 (L) x 367 (l) x 70 (H) mm.



S4

S5



Avec inserts pour bougies d'allumage en SW 16 - 18 - 20,8 mm.



Embouts standard en matériau fortement allié Matériau S2 avec système de repérage par couleur.



Poignée enfichable multifonctionnelle avec fixation à baïonnette pour entraînement d'embouts et carré.

■ smartyBOX S4,
29 pcs.



S4

1/2"



La S4 de 29 pièces est le classique des jeux de clés à douilles en 1/2" pour tous les vissages de 8 à 32 mm. La combinaison idéale de cliquet, d'accessoires et de douilles. Cet équipement standard est complété par trois douilles pour bougies d'allumage. Tous les outils sont protégés contre les vibrations par une mousse souple. Parfait pour une utilisation mobile ou simplement à l'atelier.

Contenu:

- 4061 Cliquet réversible
- 4064 Poignée coulissante
- 4065 Rallonge de 125 mm
- 4068 Joint de cardan
- 4075 8 - 9 - 10 - 11 - 12 - 13 - 14 - 15 - 16 - 17 - 18 - 19 - 20 - 21 - 22 - 23 - 24 - 26 - 27 - 28 - 30 - 32 mm
- 4081 16 - 18 - 20,8 mm

ART. CODE
8145 4114



147,- €

■ smartyBOX S5,
75 pcs.



S5

1/4" 1/2"



Le S5 de 75 pièces est le kit complet en 1/4" et 1/2" pour tous les vissages de 4 à 32 mm.

La composition idéale de cliquets, d'accessoires et de douilles et avec une poignée enfichable multifonctionnelle avec prise à baïonnette pour l'entraînement des embouts et des carrés.

Contenu:

- 2061 Cliquet réversible
- 2064 Poignée coulissante
- 2065 Rallonges 50 - 100 mm
- 2068 Joint de cardan
- 2073 Poignée enfichable à plusieurs composants
- 2075 4 - 4,5 - 5 - 5,5 - 6 - 7 - 8 - 9 - 10 - 11 - 12 - 13 - 14 mm
- 2084 Adaptateur d'embouts F
- 2085 Support de perceuse pour Douilles
- 7026 Embouts 3 - 3,5 - 4,5 - 5,5 - 6,5 x 25 mm
- 7027 Embouts PH 0 - PH 1 - PH 2 - PH 3 x 25 mm
- 7027 Embouts PZ 0 - PZ 1 - PZ 2 - PZ 2 - PZ 3 x 25 mm
- 7028 Embouts 3 - 4 - 5 - 6 x 25 mm
- 7033 Embouts T6 - T7 - T8 - T9 - T10 - T15 - T20 - T25 - T27 - T30 - T40 x 25 mm

- 4061 Cliquet réversible
- 4064 Poignée coulissante
- 4065 Rallonge de 125 mm
- 4068 Joint de cardan
- 4075 10 - 11 - 12 - 13 - 14 - 15 - 16 - 17 - 18 - 19 - 20 - 21 - 22 - 23 - 24 - 26 - 27 - 28 - 30 - 32 mm

ART. CODE
8145 4118



189,- €

Clé à pipe MATADOR
avec un confort 6 étoiles.



CrV
CHROM
VANADIUM

Acier au chrome vanadium pour une longévité optimum, dépasse les spécifications de dureté selon DIN (Norme allemande).



Revêtement SUPER CHROME pour une protection parfaite contre la rouille, ne peut pas s'écailler.



Profil double Smart Drive sur l'hexagone ou le double hexagone et sur l'entraînement - préserve la vis et, plus important encore, le cliquet.

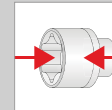

Double revêtement à l'extérieur et à l'intérieur, ne transmet pas la rouille de vis.

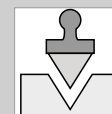

Marquage estampillé et gravé dans la masse (pas seulement au laser) pour une identification durable et une véritable preuve de fabrication de qualité.



Zone moletée pour un vissage manuel rapide qui accroche, même avec des doigts huileux.

Les smartyBOX L1 et L2.

Des boîtes à outils robustes pour les déplacements.

Coffre robuste en plastique ABS résistant aux chocs et aux coups, empilable et encliquetable, avec intégration possible dans le système L-BOXX de Sortimo. **La smartyBOX L1 et L2 de MATADOR** protège tous les outils de manière fiable contre les projections d'eau et permet un rangement maximal. Elle est **intégrable dans le système Sortimo**.

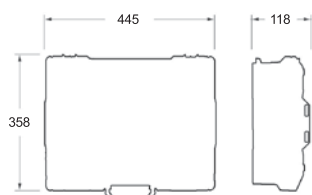

358 (L) x 445 (l) x 118 (H) mm.

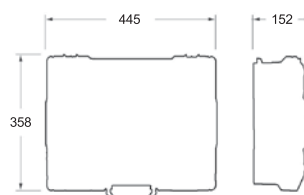

358 (L) x 445 (l) x 152 (H) mm.



L1



L2



Y compris smartyBOX S1 amovible avec poignée de transport rabattable (L1).



Empilables par simple encliquetage et séparation des boîtes.



Autres outils premium dans le compartiment pratique du couvercle (L2).

smartyBOX L1, 80 pcs.





















L1



1/4 1/2

La **L1 de 80 pièces** est un jeu de clés à douilles 1/2" avec smartyBOX S1 amovible en 1/4" pour tous les vissages de 4 à 32 mm. Multifonctionnelle. Polyvalente. Flexible et facile à utiliser. La composition idéale de cliquets, d'accessoires et de douilles. Cet équipement complet est complété par la poignée enfichable multifonctionnelle avec fixation à baïonnette pour l'entraînement des embouts et des carrés.

Contenu:

	3K 0500	Pince combinée 3K 165 mm
	0500	Clip de maintien pour pince universelle
	6.3 1/4	2061 Cliquet réversible
	6.3 1/4	2065 Rallonges 50 - 100 mm
	6.3 1/4	2068 Joint de cardan
	6.3 1/4	2073 Poignée enfichable à plusieurs composants
	6.3 1/4	2075 4 - 4,5 - 5 - 5,5 - 6 - 7 - 8 - 9 - 10 - 11 - 12 - 13 - 14 mm
	6.3 1/4	2084 Adaptateur d'embouts F
	6.3 1/4	2084 Adaptateur d'embouts M
	6.3 1/4	7040 Support pour perceuse pour embouts
	7026	Embouts 3 - 3,5 - 4,5 - 5,5 - 6,5 x 25 mm
	7027	Embouts PH 0 - PH 1 - PH 2 - PH 2 - PH 3 x 25 mm
	7027	Embouts PZ 0 - PZ 1 - PZ 2 - PZ 2 - PZ 3 x 25 mm
	7028	Embouts 3 - 4 - 5 - 6 x 25 mm
	7033	Embouts T6 - T7 - T8 - T9 - T10 - T15 - T20 - T25 - T27 - T30 - T40 x 25 mm
	12.5 1/2	4061 Cliquet réversible
	12.5 1/2	4065 Rallonge de 125 mm
	12.5 1/2	4068 Joint de cardan
	12.5 1/2	4075 8 - 9 - 10 - 12 - 13 - 14 - 15 - 16 - 17 - 18 - 19 - 20 - 21 - 22 - 24 - 26 - 27 - 30 - 32 mm
	12.5 1/2	4081 16 - 18 - 20,8 mm
	8191	Sangle de sécurité / lanyard avec mousqueton pour sécuriser le cliquet réversible
ART. CODE	80	
8145 4150		369,- €

smartyBOX L2, 41 pcs.

















L2



La **L2 de 41 pièces** est le talent universel parmi les kits d'outils de la série smartyBOX et contient les **outils standards** les plus fréquemment utilisés. Cette boîte ne doit manquer dans aucun atelier. Clés, marteaux, couteaux, tournevis, scies, pinces, elle contient tout simplement tout ce qui est important. Tous les outils sont rangés en toute sécurité dans un insert en mousse souple résistant aux vibrations.

Contenu:

	0185	8 - 10 - 11 - 13 - 14 - 17 - 19 - 22 mm
	0440	1,5 - 10 mm
	0443	T10 - T50
	3K 0500	180 mm (7")
	3K 0532	160 mm (6.1/4")
	0556	240 mm (9.1/2")
	0615	0,6 x 4,0 x 75, 0,8 x 5,0 x 100 mm, 1,0 x 5,5 x 125, 1,2 x 6,5 x 150 mm
	0655	PH 1 x 80 mm, PH 2 x 100 mm
	0635	0,5 x 3,0 x 65 mm
	0664	1,5 - 3,0 - PH 00 - PH 0
	0705	500g
	0714	200 mm
	0787	250 mm
	0825	200 mm
	0797	2 m
ART. CODE	41	
8145 4145		369,- €

Servante d'atelier **RATIO**.

Une pour tout. 7 ou 8 tiroirs. Grande, robuste et résistante.



Notre modèle à succès **RATIO** désormais disponible au choix **avec 7 ou 8 tiroirs** en revêtement époxy de haute qualité (noir mat, RAL 9005), bords des tiroirs en aluminium. **Hauteur de travail agréable** (1.030 mm), Plan de travail solide en ABS avec divers compartiments pour petites pièces et logement pour trois boîtes. **Poignée particulièrement stable**, pouvant être montée des deux côtés. **Bords arrondis et protection antichoc intégrée** en caoutchouc sur les colonnes d'angle. **Perforations carrées** (10x10) sur les deux parois latérales pour les accessoires. **Grandes roulettes pour charges lourdes**, montées sur roulements à billes, pour une capacité de charge élevée (500 kg au total). Les tiroirs disposent d'un système de fermeture éprouvé à 3 niveaux avec verrouillage central, sécurité anti-basculement et blocage individuel. Véritable extension totale (100 %) grâce à des glissières à billes. Rails à haute performance, pouvant supporter une charge individuelle de 40 kg. Avec **feuilles de pictogrammes** pour l'identification des tiroirs.



Coulisse à 100%, chaque tiroir peut supporter une charge de 40 kg.



Plan de travail stable en ABS avec arête de protection contre le roulement.



Équipement sur demande avec plaque nominative individuelle en aluminium.



Au choix avec 7 ou 8 tiroirs.

■ Servante d'atelier **RATIO** avec 7 tiroirs, vide

■ Servante d'atelier **RATIO** avec 8 tiroirs, vide

Dimensions intérieures des tiroirs:

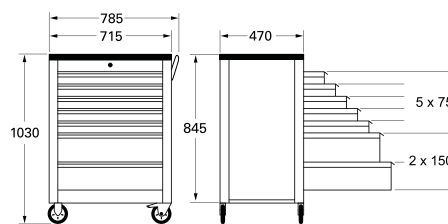
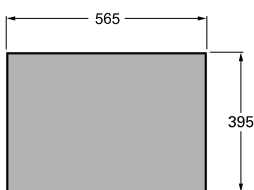

Servante d'atelier sans outils ni accessoires. 65 kg

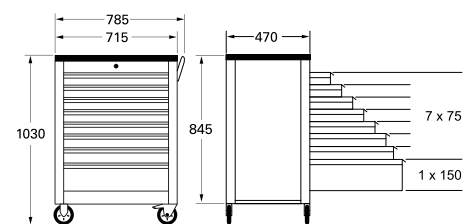

Servante d'atelier sans outils ni accessoires. 66 kg

Vous trouverez d'autres servantes d'atelier dans le catalogue MATADOR de 300 pages.

ART. CODE **8163 0020** **739,- €**

ART. CODE **8163 0030** **829,- €**

Le poste de travail parfait. Vous pouvez économiser de la place ailleurs.

Nos coffres à outils **RATIO** sont désormais disponibles au choix avec **3 tiroirs ou avec 3 grands et 3 petits tiroirs**. Tous les tiroirs sont équipés d'une glissière à 100% et peuvent supporter une charge de 40 kg chacun. **Poignée particulièrement solide et verrouillage central avec serrure à cylindre.**



Coulisse à 100%, chaque tiroir peut supporter une charge de 40 kg.



Panneaux latéraux avec perforations carrées pour accessoires.



Coffre à poser pour la servante d'atelier RATIO.



Également empilable pour encore plus d'espace.

■ Coffre à outils RATIO +3 avec 3 tiroirs



Coffre à outils sans outils ni accessoires.

22 kg

ART. CODE
8163 0019 389,- €

■ Coffre à outils RATIO +6 avec 3+3 tiroirs

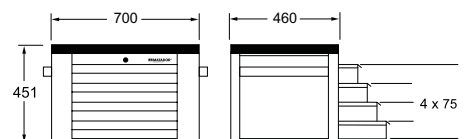

Coffre à outils sans outils ni accessoires.

29 kg

ART. CODE
8163 0018 459,- €

Plus d'informations :





**Servante d'atelier RATIO „smartyCar“
avec 150 outils de qualité.
Mets de l'ordre dans ta maison.**

Répare-le toi-même. Be a MATADOR.

■ Servante d'atelier **RATIO „smartyCAR“**, 150 pcs.

6,3 $\frac{1}{4}$ 12,5 $\frac{1}{2}$
mm mm

120



Clé à cliquet 4en1 avec 120 dents pour les zones les plus difficiles d'accès.



Clés mixtes SW 6-22 mm.



Clé à pipe 8-15 mm pour les zones basses.



Innovant **Z90** cliquet (50% au-dessus de la norme DIN, 90 dents / 4°, poignée multi-composants).



Clé à douille (4-32 mm) de qualité industrielle 6 étoiles, éprouvée des millions de fois, avec zone moletée.



smartyBOX S1 amovible.

3KsoftGRIP



Jeu de pinces complet avec de nombreuses fonctions supplémentaires.

2K



Jeu de tournevis 7 pièces.



Choix d'aides pratiques.

Détails



Vidéo



Univers thématique



7

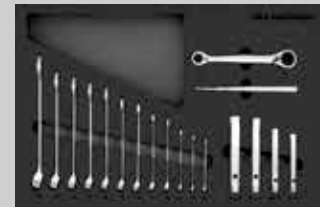

8164 5185



8164 8145



8164 2615



Comprend une smartyBOX S1 amovible.

MTS MATADOR TOOL SYSTEM

ART. CODE

8163 9150



1.295,- €



Servante d'atelier **RATIO „INDUSTRIAL“
avec 242 outils de qualité.**

Pour les domaines de la maintenance et du montage industriels.

La confiance compte. Be a MATADOR.

■ Servante d'atelier **RATIO „INDUSTRIAL“**, 242 pcs.

6,3 mm 1/4 12,5 mm 1/2



Clés mixtes
SW 6-32 mm.



Innovant **790**
 cliquet (50% au-dessus de
 la norme DIN, 90 dents /
 4°, poignée multi-compos-
 ants).



Clé à douille (4-32 mm)
 de qualité industrielle
 6 étoiles, éprouvée des
 millions de fois, avec zone
 moletée.



Toutes les principales douil-
 les de tournevis en Hex.
 (3-19 mm), TORX® (T8-T80).



Boîte à embouts de torsion
 de 32 pièces, également
 pour les déplacements -
 durée de vie extrêmement
 longue, absorbe les pics
 de force.



Jeu de limes
 complet.



Clés à poignée en
 T dans les princi-
 pales tailles (8, 10
 et 13 mm).

3KsoftGRIP



Jeu de pinces
 complet avec de
 nombreuses fonc-
 tions supplémen-
 taires.



2K

Jeu de tournevis
 10 pièces.



Jeu de tournevis à
 manche en bois de
 6 pièces avec ca-
 puchon de frappe.



Kit de mécanicien avec
 les principaux outils de
 frappe.

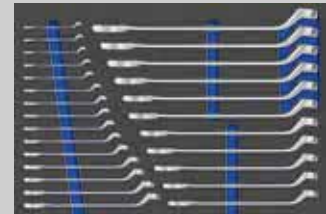

8164 3190

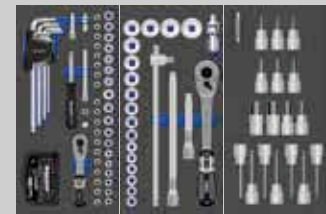

8164 1201

8164 1401

8164 4078

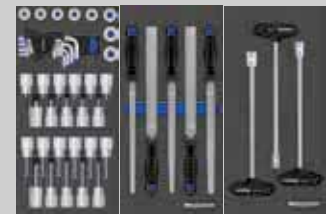

8164 4092

8164 1775

8164 4671

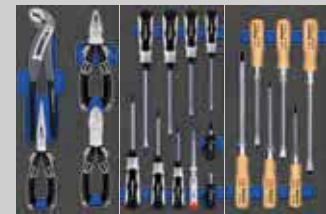

8164 1500

8164 1615

8164 1653



8164 1705

Détails



Vidéo



Univers thématique



ART. CODE

8163 9570



1.995,- €



Servante d'atelier RATIO "AUTOMOTIVE"
avec 182 outils de qualité.

Le jeu d'outils de base pour l'atelier automobile.

Laissez-vous inspirer. Be a MATADOR.

■ Servante d'atelier **RATIO „AUTOMOTIVE“**, 182 pcs.

6,3 ¹/₄ 12,5 ¹/₂



Clés mixtes à cliquet
SW 8-19 mm.



Clés mixtes
SW 6-22 mm.



Clé à œil double
SW 6x7 - 21x23 mm.



Innovant **Z90**
cliquet (50% au-dessus de
la norme DIN, 90 dents /
4°, poignée multi-composants).



Clé à douille (4-32 mm)
de qualité industrielle
6 étoiles, éprouvée des
millions de fois, avec zone
moletée.



Toutes les principales douilles
de tournevis en Hex.
(5-8 mm), TORX® (T45-T70)
et XZN (M6-M12).



Boîte à embouts de torsion
de 32 pièces, également
pour les déplacements -
durée de vie extrêmement
longue, absorbe les pics
de force.

3KsoftGRIP



Jeu de pinces
complet avec de
nombreuses fonc-
tions supplémen-
taires.

2K



Jeu de tournevis
10 pièces.



Kit de mécanicien avec
les principaux outils de
frappe.

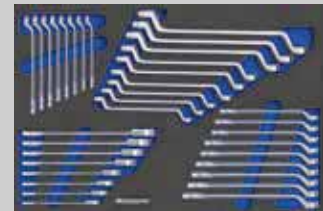

8164 3185

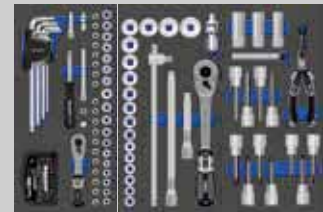

8164 1201

8164 1401

8164 1481



8164 1500

8164 1615

8164 1701



MTS MATADOR
TOOL SYSTEM

Détails



Vidéo



Univers thématique



ART. CODE
8163 9560



1.595,- €

**Servante d'atelier RATIO „AUTOMOTIVE PRO”
avec 297 outils de qualité.**

L'assortiment complet pour l'atelier automobile.



S'organiser. Be a MATADOR.

■ Servante d'atelier **RATIO „AUTOMOTIVE PRO“**, 297 pcs. **6,3** $\frac{1}{4}$ **10** $\frac{3}{8}$ **12,5** $\frac{1}{2}$

72



Clés mixtes à cliquet
SW 8-19 mm.



Clés mixtes
SW 6-22 mm.



Clé à œil double
SW 6x7 - 21x23 mm.



Innovant **Z90**
cliquet (50% au-dessus de
la norme DIN, 90 dents /
4°, poignée multi-compos-
ants).



Clé à douille (4-32 mm)
de qualité industrielle
6 étoiles, éprouvée des
millions de fois, avec zone
moletée.



Toutes les principales douil-
les de tournevis en Hex.
(4-19 mm), TORX® (T15-
T80) et XZN (M5-M10).



Boîte à embouts de torsion
de 32 pièces, également
pour les déplacements -
durée de vie extrêmement
longue, absorbe les pics
de force.

3KsoftGRIP



Jeu de pinces complet avec de
nombreuses fonctions supplé-
mentaires.

2K



Jeu de tournevis
16 pièces.



Kit de mécanicien avec
les principaux outils de
frappe.



Détails



Vidéo



Univers thématique



7

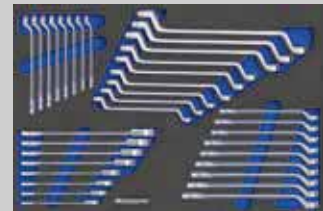

8164 1195

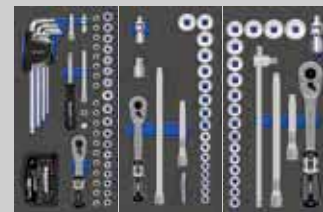

8164 1201

8164 1301

8164 1401

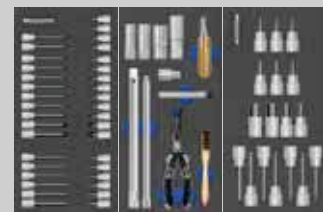

8164 3078

8164 3081

8164 4078

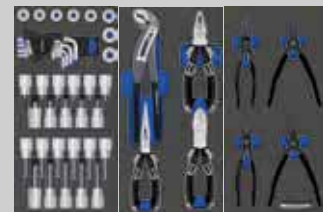

8164 4092

8164 1500

8164 1504



8164 1615

8164 1620

8164 1706

ART. CODE

8163 9580



2.195,- €

Servante d'atelier RATIO „TRUCK“.
complète avec 201 outils de qualité.
Des outils fins pour les gros travaux.



Maîtriser les défis. Be a MATADOR.

■ Servante d'atelier **RATIO „TRUCK“**, 201 pcs.

6,3 mm 1/4 12,5 mm 1/2



Clés mixtes à cliquet
SW 8-19 mm.



Clés mixtes
SW 6-22 mm.



Clé à œil double
SW 6x7 - 21x23 mm.



Innovant **Z90**
cliquet (50% au-dessus de
la norme DIN, 90 dents /
4°, poignée multi-compos-
ants).



Clé à douille (4-32 mm)
de qualité industrielle
6 étoiles, éprouvée des
millions de fois, avec zone
moletée.



Toutes les principales douil-
les de tournevis en Hex.
(5-8 mm), TORX® (T45-T70)
et XZN (M6-M12).



Boîte à embouts de torsion
de 32 pièces, également
pour les déplacements -
durée de vie extrêmement
longue, absorbe les pics
de force.

3KsoftGRIP



Jeu de pinces
complet avec de
nombreuses fonc-
tions supplémen-
taires.

2K



Jeu de tournevis
10 pièces.



Jeu de 19 pièces
pour véhicules utili-
taires avec grandes
clés et tournevis
à manche en bois
avec capuchon de
frappe.

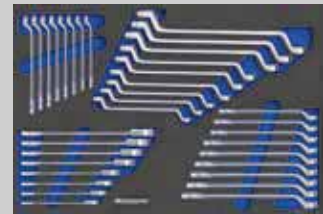

8164 3185

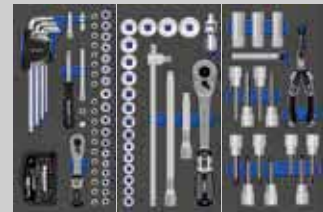

8164 1201

8164 1401

8164 1481



8164 1500

8164 1615

8164 1701



8164 1708

MTS MATADOR
TOOL SYSTEM

Détails



Vidéo



Univers thématique



ART. CODE

8163 9561



1.795,- €

**Servante d'atelier RATIO „BIKE“ .
avec 219 outils de qualité.
Le meilleur pour ta moto.**



Vivez votre expérience. Be a MATADOR.

■ Servante d'atelier **RATIO „BIKE“**, 219 pcs.

6.3 $\frac{1}{4}$ 10 $\frac{3}{8}$
mm mm

72



Clés mixtes à cliquet
SW 8-19 mm.



Clés mixtes
SW 6-22 mm.



Clé à œil double
SW 6x7 - 21x23 mm.



Innovant **Z90**
cliquet (50% au-dessus de
la norme DIN, 90 dents /
4°, poignée multi-compos-
ants).



Clé à douille (4-32 mm)
de qualité industrielle
6 étoiles, éprouvée des
millions de fois, avec zone
moletée.



Toutes les principales douil-
les de tournevis en Hex.
(4-10 mm), TORX® (T15-T55)
et XZN (M5-M10).



Boîte à embouts de torsion
de 32 pièces, également
pour les déplacements -
durée de vie extrêmement
longue, absorbe les pics
de force.

3KsoftGRIP



Jeu de pinces complet avec de
nombreuses fonctions supplé-
mentaires.

2K



Jeu de tournevis
10 pièces.



Kit de mécanicien avec
les principaux outils de
frappe.

Poche vide incluse
à remplir soi-même
pour les déplace-
ments.

7

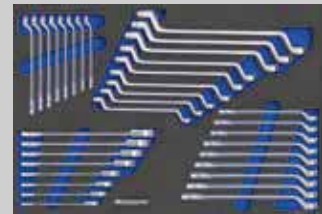

8164 1195

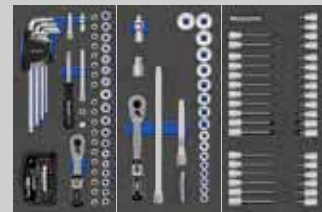

8164 1201

8164 1301

8164 3078

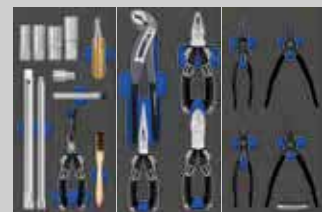

8164 3081

8164 1500

8164 1504



8164 1615

8164 1620

8164 1707

MTS MATADOR
TOOL SYSTEM

Détails



Vidéo



Univers thématique



ART. CODE
8163 9220



1.595,- €

Servante d'atelier **RATIO „Ford Edition“**. complète avec **275 outils de qualité**. Assortiment parfaitement adapté à l'atelier Ford.

6,3 mm 1/4 10 mm 3/8 12,5 mm 1/2

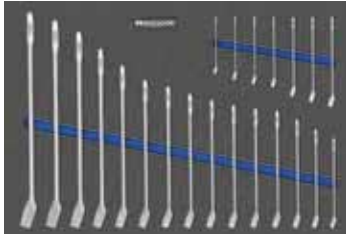

8164 3185

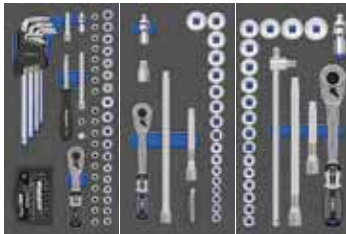

8164 1201 8164 1301 8164 1401

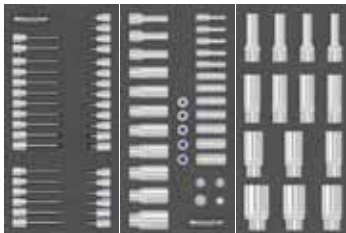

8164 3078 8164 3082 8164 4081

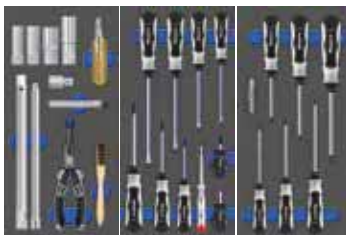

8164 3081 8164 1615 8164 1620



8164 1500 8164 1504 8164 1706



Servante d'atelier RATIO à 7 tiroirs, complète avec **275 outils** de qualité répartis dans 5 tiroirs remplis de **modules MTS bicolores** („voir ce qui manque“), comprenant entre autres :

- clés mixtes DIN 3113 A 6 - 34 mm
- Jeu de clés à douilles de 6,3 mm (1/4"), 10 mm (3/8") et 12,5 mm (1/2"), douilles 4 - 32 mm
- Avec cliquets MATADOR Z 90 : 90 dents, 50% de couple en plus que DIN, poignée multi-composants
- Inserts longs avec 10 mm (3/8") et 12,5 mm (1/2"), 4 - 32 mm
- Inserts de tournevis entre autres pour Vis à six pans creux (4 - 10 mm), vis TORX® E4 - E14 et T8 - T55 (à partir de T15, respectivement version courte et longue)
- Jeu complet d'outils pour bougies d'allumage
- Jeu de tournevis de 16 pièces, y compris TORX®.
- Jeu de 4 pinces avec pinces de qualité 3K dotées de nombreuses fonctions supplémentaires
- Jeu de 4 pinces à circlips
- Jeu d'outils de mécanicien



Avec cliquets Z 90 innovants à poignée multi-composants.



Qualité industrielle 6 étoiles : extrêmement stable, revêtement SUPER CHROME.



3K SoftGRIP

Pinces innovantes avec poignées 3K et nombreuses fonctions supplémentaires.



2K

Tournevis de qualité avec poignées ergonomiques 2K.



Boîte à embouts de torsion de 32 pièces. Absorbe les pics de force.



Servante d'atelier **RATIO „Mercedes-Benz Edition“**, complète avec **413 outils de qualité.**



Assortiment parfaitement adapté pour l'atelier Mercedes-Benz.

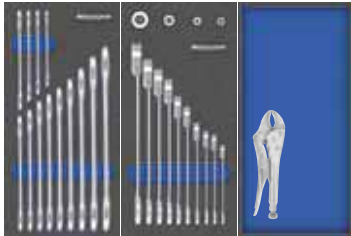

8164 3100 8164 1183 8164 0095

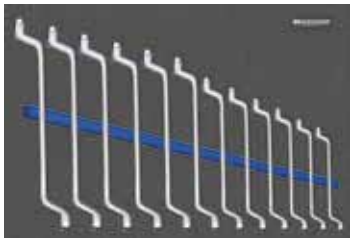

8164 1200

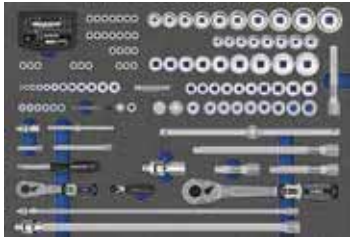

8164 1214



8164 1492

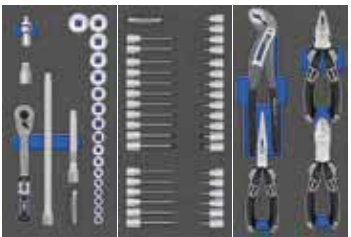

8164 1301 8164 3078 8164 1500

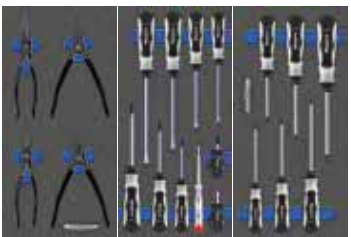

8164 1504 8164 1615 8164 1620



Vaste jeu d'outils avec **413 outils premium de MATADOR** spécialement conçus pour les ateliers de réparation de voitures Mercedes-Benz. **Le meilleur ou rien...**

Basé sur le **jeu d'outils standard MB** et complété par tous les outils automobiles importants, ce nouveau jeu universel couvre tous les travaux d'entretien centraux. Avec entre autres :

- clés à fourche double 6x7 - 30x32 mm
- clé mixte à cliquet avec engrenage à denture extrêmement fine (120 dents = 3°) pour les espaces les plus étroits 6 - 22 mm
- Clés mixtes 6x7 - 30x32 mm
- Cliquets réversibles premium Z90 avec 90 dents et angle d'inclinaison de 4° seulement
- Jeu de 145 clés à douille 4 - 32 mm
- Vaste assortiment de douilles de tournevis pour vis à fente, cruciformes, à six pans creux, TORX[®] intérieur et extérieur ainsi que XZN
- Jeu d'embouts de vissage 32 pièces pour une durée de vie extra longue avec système de repérage par couleur
- Jeu de clés à ergots avec tête sphérique
- Jeu de pinces avec poignées 3K et de nombreuses fonctions supplémentaires
- Assortiment de tournevis pour vis à fente, cruciformes / TORX[®] femelles
- Jeu de mécanique avec limes, marteau de protection, chasse-goupilles et burins
- Jeu spécial automobile avec levier magnétique, douilles pour bougies d'allumage, douilles à poignée en T pour les espaces de construction profonds, douilles de force, grattoir pour joints, etc.



8164 1710



8164 1800

Y compris

- **Élément de filtre à huile 36 mm MB** (similaire à W 103 589 02 09 00)
- **Jeu d'amortisseurs MB 24 pcs. dans un coffret en plastique** (similaire à W 001 589 03 16 00)



Jeu d'outils et servante d'atelier RATIO à 8 tiroirs

ART. CODE

8163 9590



3.695,- €

Plus d'informations sur notre chariot d'atelier vous trouverez sur www.matador.de.



Édition illimitée de MTS.

350 outils de qualité. 8 modules. Prêt à l'emploi.



**Concentration
se concentrer sur l'essentiel.**

Servante d'atelier **RATIO „unlimited edition“** : Couvre 98% des réparations de véhicules.



MTS
unlimited edition

Tout compris.

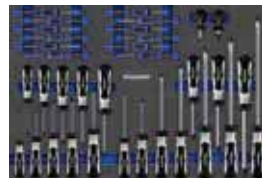
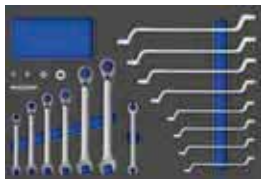
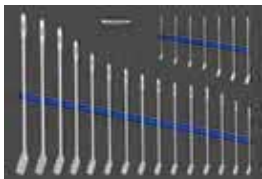

MTS unlimited edition : 8 modules d'outils avec 350 outils.

Modules complémentaires automobiles.

De quels outils avez-vous vraiment besoin ?

Tout dépend...

Les tâches changent. Voulez-vous vraiment passer votre temps à chaque fois à rassembler les bons outils pour votre défi actuel ? Le nouvel outil s'intègre-t-il alors dans votre système de rangement existant ? Probablement pas.

Ou bien avez-vous encore une vue d'ensemble de l'offre quasi illimitée de servantes d'atelier équipées sur le marché ?

Il n'est plus guère possible de comparer, mais

qu'est-ce qui compte vraiment ?

Gagnez du temps et gardez une vue d'ensemble. Nous avons en effet une meilleure proposition : nous avons créé une vaste base de données dans laquelle nous avons répertorié toutes les servantes d'atelier équipées que nous avons livrées à BMW, Ford, Jaguar, Land Rover, Mercedes-Benz, Volkswagen et à d'autres clients, en fonction des outils individuels.

En outre, nous avons Nous avons repris les

principales spécifications OEM - par exemple Volkswagen VAS 275 001 - et analysé ce que proposent les autres fabricants d'outils.

Le résultat n'est pas surprenant : environ 88% des outils répertoriés se répètent dans chaque spécification.

Nous en avons encore complété 10% avec des outils qui sont vraiment utiles et qui vous laissent suffisamment de marge de manœuvre pour les tâches futures sans que

vous ayez besoin de les compléter à nouveau.

C'est ainsi qu'est née notre „MTS unlimited edition“ :

8 modules d'outils contenant 350 outils et couvrant 98% de tous les domaines d'application. C'est garanti !

Pour les 2% restants, nous vous avons fait économiser beaucoup de temps et de désordre.

Faites-en bon usage !

Pour le secteur automobile, il existe en option un module supplémentaire avec toutes les clés à douille importantes en 3/8" et un module pour les travaux de carrosserie. C'est tout ce dont vous avez besoin.

Pour plus de détails, voir sous :



Servante d'atelier **RATIO „unlimited edition“** complète avec 350 outils de qualité.

Le roi des kits d'outils.

6,3 mm 1/4 10 mm 3/8 12,5 mm 1/2



MTS
unlimited edition

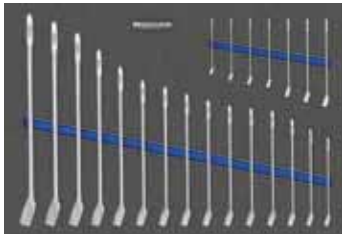

8164 3185

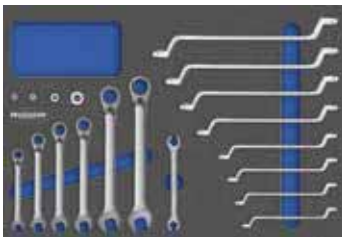

8164 3189



8164 1214

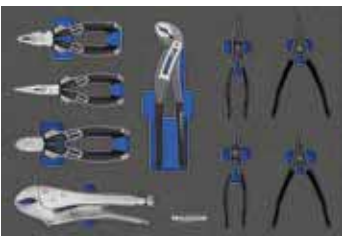

8164 1510



8164 1600



8164 1492



8164 1710



8164 1800



Avec cliquets Z 90 innovants à poignée ergonomique multi-composants.



Qualité industrielle 6 étoiles : extrêmement stable, revêtement SUPER CHROME.



3KsoftGRIP

Pincettes innovantes avec poignées 3K et nombreuses fonctions supplémentaires.



2K

Tournevis de qualité avec poignées ergonomiques 2K.



Boîte à embouts de torsion de 32 pièces. Absorbe les pics de force.

Details



Video



ART. CODE 8163 9350  2.895,- €

MTS
unlimited edition

Qualité 100%, pour 98% des applications.

■ Jeu de clés mixtes
DIN 3113 A, 22 pcs.

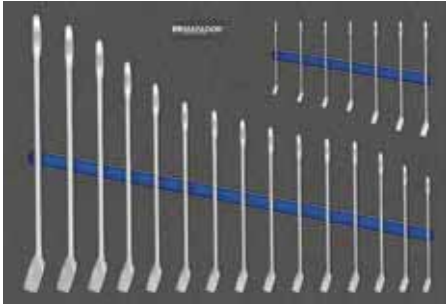

0185 6 - 22, 24, 27, 30, 32, 34 mm

ART. CODE **22**
8164 3185 175,- €

■ Jeu de clés mixtes à cliquet avec
adaptateurs à cliquet, 19 pcs.

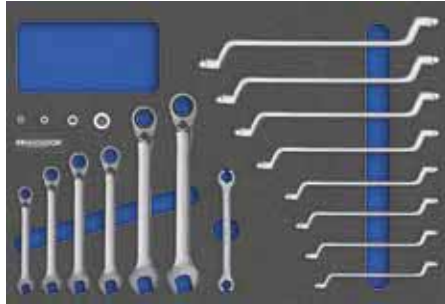

0189 8, 10, 12, 13, 17, 19 mm + adaptateurs à cliquet
0200 6 x 7 - 20 x 22 mm
0250 Clé de réglage de frein 10 x 11 mm

ART. CODE **19**
8164 3189 219,- €

■ Jeu d'outils de mécanicien
19 pcs.



Marteau de serrurier 400 g, marteau de protection 40 mm, jeu de burins et de jeu de chasse-goupilles, jeu de limes, cutter en aluminium, mètre ruban 5 m, etc.

ART. CODE **19**
8164 1710 259,- €

■ Jeu de clés à douille
145 pcs. **1/4 1/2**

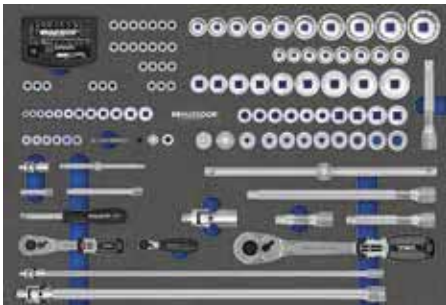

Coffret d'embouts de torsion, cliquet à embouts, douilles en six pans et en double hexagone, entre autres SW 4-34 mm, T6-T40, E4-E24, jeu d'adaptateurs, etc.

6,3 1/4 1/2 3/4 1 1 1/2 1 3/4 2 2 1/2 3 3 1/2 4 4 1/2 5 5 1/2 6 6 1/2 8 10 12 15 18 22 27 32 36 40 45 50 55 60 65 70 75 80 85 90 95 100 105 110 115 120 125 130 135 140 145 torsion

ART. CODE **145**
8164 1214 489,- €

■ Douilles pour tournevis /
Jeu de clés mâles, 78 pcs **1/4 1/2**

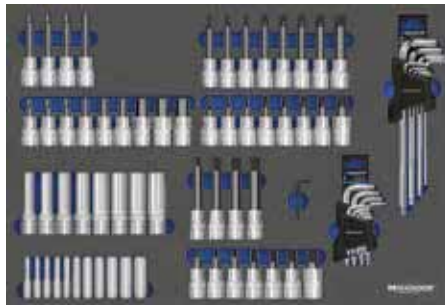

Douilles longues SW 4-19 mm, douilles de tournevis Hex 5-19, XZN M5-M16, T25-T60, clés mâles coudées 1,5-10 mm / T9-T50

6,3 8 10 12 14 16 18 20 22 24 26 28 30 32 34 36 38 40 42 44 46 48 50 52 54 56 58 60 62 64 66 68 70 72 74 76 78

ART. CODE **78**
8164 1492 379,- €

■ Jeu d'outils automobiles
24 pcs.



Cric magnétique 1000 g, clés à douille à poignée en T 8-13 mm, grattoir, crics à bougie, etc. pinces et douilles, douilles de force 32, 36 mm, démonte-pneus, etc.

ART. CODE **24**
8164 1800 339,- €

■ Jeu de pinces
9 pcs.

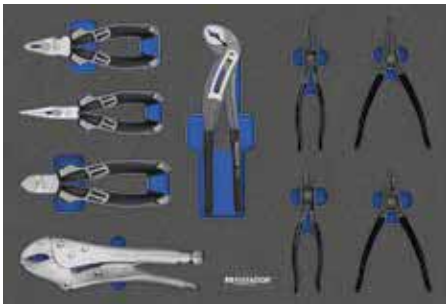

Pince combinée, pince téléphonique, pince coupante diagonale, pince à pompe à eau, Pinces à circlips A2 - A21 - J2 - J21, Pince de préhension 250 MM / 10".

ART. CODE **9**
8164 1510 249,- €

■ Jeu de tournevis
34 pcs.



Tournevis 2K à fente 0,6x4 - 2,0x12, PH 00-3, T5-T30, testeur de tension, tournevis pour carburateur, kit de mécanique de précision

2K 2 2,5 3 3,5 4 4,5 5 5,5 6 6,5 7 7,5 8 8,5 9 9,5 10 10,5 11 11,5 12

ART. CODE **34**
8164 1600 259,- €

■ Modules complémentaires automobiles

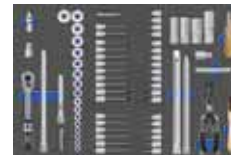

Jeu de clés à douille 3/8 SW 6-22 mm, jeu de tournevis Hex 4-10, XZN M5-M10, T15-T55, outils pour bougies d'allumage, etc. outils, etc.

ART. CODE **69**
8164 1310 289,- €



Jeu d'outils pour carrosserie marteau en caoutchouc, cisailles à levier Ideal ciseaux à tôle (G/D), pince à grip axial, etc.

ART. CODE **7**
8164 1745 369,- €

Modules d'outils MTS.

Parfaitement organisé. Voir ce qui manque.

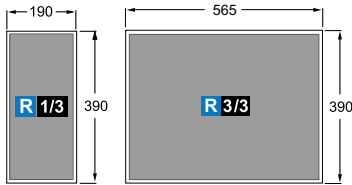

MTS MATADOR TOOL SYSTEM.

■ Module vide



R 1/3

- Module vide 1/3 pour le rangement en vrac d'outils individuels
- 195 x 390 mm

ART. CODE
8164 0095

25,-- €

■ Jeu de clés à fourche double DIN 3110, 8 pcs.



R 1/3

- 6 x 7 - 8 x 9
- 10 x 11 - 12 x 13
- 14 x 15 - 16 x 17
- 18 x 19 - 20 x 22

ART. CODE
8164 1100



63,-- €

■ Jeu de clés à fourche double DIN 3110, AF, 8 pcs.



R 1/3

- 1/4 x 5/16
- 5/16 x 3/8
- 3/8 x 7/16
- 7/16 x 1/2
- 1/2 x 9/16
- 9/16 x 5/8
- 11/16 x 3/4
- 3/4 x 25/32 AF

ART. CODE
8164 2100



63,-- €

■ Jeu de clés à fourche double XL DIN 3110, 13 pcs.

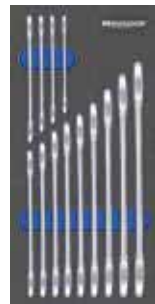

R 1/3

- 6 x 7 - 8 x 9
- 10 x 11 - 12 x 13
- 14 x 15 - 16 x 17
- 18 x 19 - 20 x 22
- 21 x 23 - 24 x 26
- 25 x 28 - 27 x 30
- 30 x 32 mm

ART. CODE
8164 3100



97,-- €

■ Jeu de clés à fourche double XL DIN 3110, AF, 13 pcs.

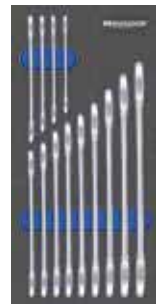

R 1/3

- 1/4 x 5/16
- 5/16 x 3/8
- 3/8 x 7/16
- 7/16 x 1/2
- 1/2 x 9/16
- 9/16 x 5/8
- 5/8 x 11/16
- 11/16 x 3/4
- 3/4 x 25/32
- 13/16 x 7/8
- 15/16 x 1
- 1 x 1.1/8
- 1.1/16 x 1.1/4 AF

ART. CODE
8164 4100



116,-- €

■ Jeu de clés mixtes à cliquet avec adaptateurs, 14 pcs.

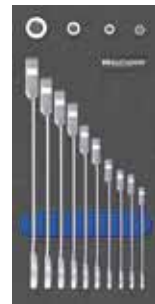

R 1/3

- SMART DRIVE
- 72°
- 6 - 8 - 10 - 11 - 13
- 16 - 17 - 18 - 19
- 22 mm
- 6.3
- 10
- 12.9
- 1/4
- 3/8
- 1/2

ART. CODE
8164 1183



137,-- €

■ Jeu de clés mixtes DIN 3113 A, 9 pcs.



R 1/3

- SMART DRIVE
- 6 - 8 - 10 - 11 - 13
- 14 - 17 - 19 - 22

ART. CODE
8164 1185



59,-- €

■ Jeu de clés mixtes DIN 3113 A, AF, 9 pcs.

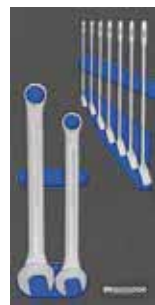

R 1/3

- SMART DRIVE
- 1/4 - 5/16 - 7/16
- 1/2 - 9/16 - 5/8
- 11/16 - 3/4 - 13/16 AF

ART. CODE
8164 2185



83,-- €

■ Jeu de clés mixtes DIN 3113 B, 9 pcs.



R 1/3

- SMART DRIVE
- 6 - 8 - 10 - 11 - 13
- 14 - 17 - 19 - 22

ART. CODE
8164 1190



71,-- €

■ Jeu de clés à pipe 12 pcs.



R 1/3

- SMART DRIVE
- 8 - 9 - 10 - 11 - 12
- 13 - 14 - 15 - 16
- 17 - 18 - 19 mm

ART. CODE
8164 1320



116,-- €

■ Jeu de clés mixtes à cliquet XL, 23 pcs.

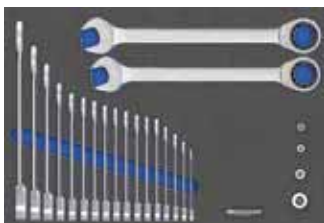

R 3/3



- 6 - 7 - 8 - 9 - 10 - 11 - 12 - 13 - 14 - 15 - 16 - 17 - 18
- 19 - 22 - 24 - 27 - 30 - 32 mm
- 6.3
- 10
- 12.9
- 1/4
- 3/8
- 1/2

ART. CODE
8164 2183



349,-- €

■ Jeu de clés mixtes XL DIN 3113 A, 22 pcs.

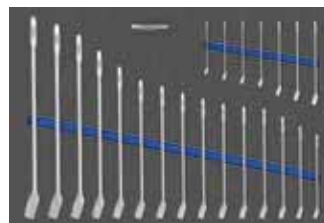

R 3/3



- 6 - 7 - 8 - 9 - 10 - 11 - 12 - 13 - 14 - 15 - 16 - 17 - 18 - 19
- 20 - 21 - 22 - 24 - 27
- 30 - 32 - 34 mm

ART. CODE
8164 3185



175,-- €

■ Jeu de clés mixtes XL DIN 3113 B, 26 pcs.

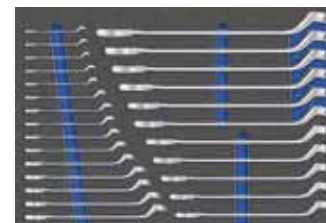

R 3/3



- 6 - 7 - 8 - 9 - 10 - 11 - 12 - 13 - 14 - 15 - 16 - 17 - 18 - 19
- 20 - 21 - 22 - 23 - 24 - 25 - 26
- 27 - 28 - 29 - 30 - 32 mm

ART. CODE
8164 3190



219,-- €

■ Jeu de clés mixtes
DIN 838 12 pcs.

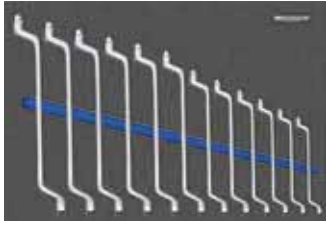

R 3/3
SMART DRIVE

6 x 7 - 30 x 32 mm

ART. CODE **12**
8164 1200

128,- €

■ Jeu de clés à molette, 34 pcs.

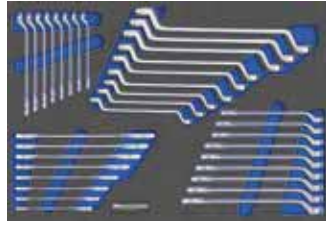

R 3/3
SMART DRIVE

6 x 7 - 20 x 22 mm
6 - 22 mm DIN 3113 B
6 x 7 - 21 x 23 mm

ART. CODE **34**
8164 1194

189,- €

■ Jeu de clés à molette avec
Clés mixtes à cliquet, 34 pcs.

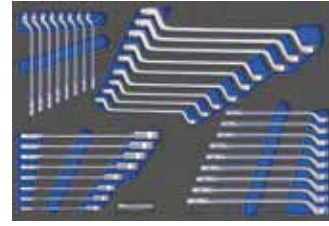

R 3/3
SMART DRIVE

6 - 22 mm DIN 3113 B
8 - 19 mm
6 x 7 - 21 x 23 mm

ART. CODE **34**
8164 1195

279,- €

■ Jeu de clés à molette avec
Clés mixtes à cliquet, 34 pcs.

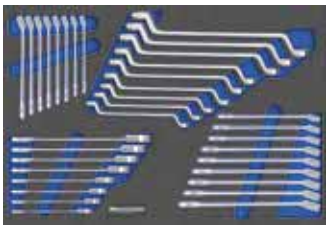

R 3/3
SMART DRIVE

6 - 22 mm DIN 3113 A
8 - 19 mm
6 x 7 - 21 x 23 mm

ART. CODE **34**
8164 4185

229,- €

■ Jeu de compléments de clé à molette
15 pcs.

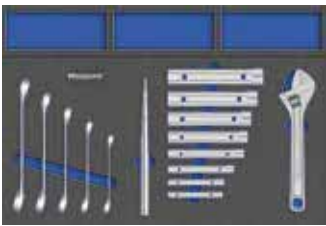

R 3/3
SMART DRIVE

8 x 10 - 19 x 22 mm
250 mm / 10"
6 x 7 - 20 x 22 mm
ø 5 - 12 mm

ART. CODE **15**
8164 1251

147,- €

■ Jeu de clés à molette
21 pcs.

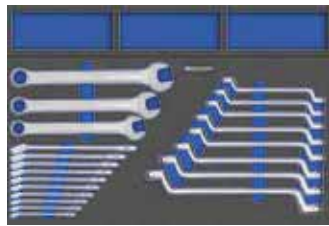

R 3/3
SMART DRIVE

6 - 24 mm
6 x 7 - 20 x 22 mm

ART. CODE **21**
8164 6502

145,- €

■ Jeu de douilles à poignée en
T 3 pcs.

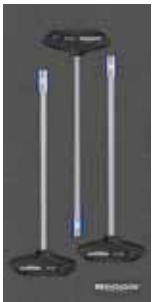

R 1/3

6 - 7 - 8 x 230

ART. CODE **3**
8164 1671

■ Jeu de douilles à poignée en
T 3 pcs.



R 1/3

9 - 10 - 11 x 230

ART. CODE **3**
8164 2671

■ Jeu de douilles à poignée en
T 3 pcs.



R 1/3

12 - 13 - 14 x 230

ART. CODE **3**
8164 3671

■ Jeu de douilles à poignée en
T 3 pcs.



R 1/3

8 - 10 - 13 x 230

ART. CODE **3**
8164 4671

■ Jeu de douilles
85 pcs.

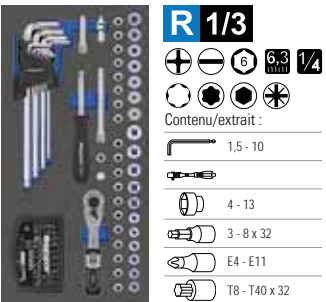

R 1/3

Contenu/extrait :

1,5 - 10
4 - 13
3 - 8 x 32
E4 - E11
T8 - T40 x 32

ART. CODE **85**
8164 1201

179,- €

■ Jeu de douilles, AF
85 pcs.

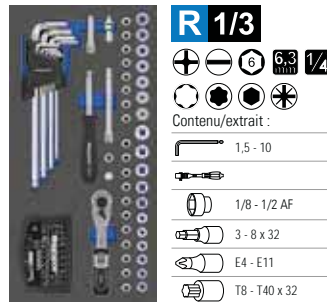

R 1/3

Contenu/extrait :

1,5 - 10
1/8 - 1/2 AF
3 - 8 x 32
E4 - E11
T8 - T40 x 32

ART. CODE **85**
8164 1203

179,- €

■ Jeu de clés à douille
22 pcs.

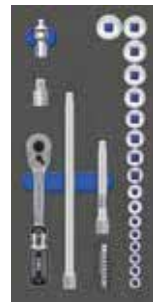

R 1/3

Contenu/extrait :

125, 250
6 - 7 - 8 - 9 - 10
11 - 12 - 13 - 14
15 - 16 - 17 - 18
19 - 20 - 21 - 22

ART. CODE **22**
8164 1301

115,- €

■ Jeu de clés à douille
22 pcs.

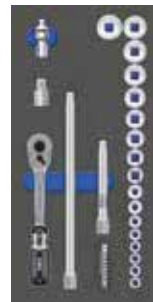

R 1/3

Contenu/extrait :

125, 250
6 - 7 - 8 - 9 - 10
11 - 12 - 13 - 14
15 - 16 - 17 - 18
19 - 20 - 21 - 22

ART. CODE **22**
8164 1302

115,- €

■ **Jeu de douilles, AF**
19 pcs.

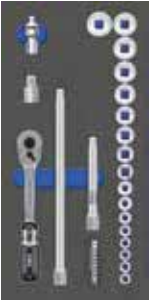

R 1/3
6 10 3/8

Contenu/extrait :

- 125, 250
- 1/4 - 5/16 - 11/32
- 3/8 - 7/16 - 1/2
- 9/16 - 5/8 - 11/16
- 3/4 - 25/32
- 13/16 - 7/8 AF

ART. CODE **19**
8164 1303 115,- €

■ **Jeu de tournevis Hex, TORX®, XZN, 36 pcs.**

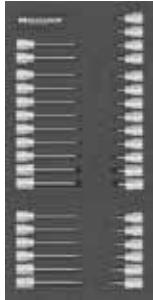

R 1/3
6 10 3/8

- Hex
4 - 10 x 48
4 - 10 x 92
- XZN
M5 - M10 x 48
M8 - M10 x 92
- TORX®
T15 - T55 x 48
T15 - T55 x 92

ART. CODE **36**
8164 3078 145,- €

■ **Jeu d'outils pour bougies d'allumage, 11 pcs.**



R 1/3
6 10 3/8

- 5/8" x 16 x 270 mm
- 14 x 250 mm
- 205
- 6 - 24 V
- 13 x 0,05 - 1,00
- 150
- 14 - 16 - 18 - 208
- 12,5 (1/2) - 10 (3/8)

ART. CODE **11**
8164 3081 142,- €

■ **Douilles (longues) 32 pcs.**

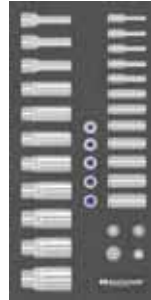

R 1/3
6 6.3 1/4 10 3/8

- 4 - 14
- 8 - 22
- E8 - E14
- 10 3/8 1 1/2 1 3/8

ART. CODE **32**
8164 3082 145,- €

■ **Douilles de tournevis 28 pcs.**



R 1/3
6 10 1/2 3/8

- 4 - 10 x 48
- E8 - E14
- T15 - T45 x 48
- 10 - 19

ART. CODE **28**
8164 3093 128,- €

■ **Jeu de douilles 22 pcs.**

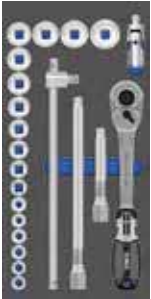

R 1/3
6 12.5 1/2

- 300
- 125, 250
- 10 - 11 - 12 - 13
- 14 - 15 - 16 - 17
- 18 - 19 - 20 - 21
- 22 - 24 - 27 - 30
- 32

ART. CODE **22**
8164 1401 135,- €

■ **Jeu de douilles 22 pcs.**



R 1/3
12 12.5 1/2

- 300
- 125, 250
- 10 - 11 - 12 - 13
- 14 - 15 - 16 - 17
- 18 - 19 - 20 - 21
- 22 - 24 - 27 - 30
- 32

ART. CODE **22**
8164 1402 135,- €

■ **Jeu de douilles, AF 22 pcs.**



R 1/3
12 12.5 1/2

- 300
- 125, 250
- 3/8 - 7/16 - 15/32
- 1/2 - 9/16 - 19/32
- 5/8 - 21/32 - 11/16
- 3/4 - 25/32 - 13/16
- 7/8 - 31/32 - 1.1/8
- 1.3/16 - 1.1/4AF

ART. CODE **22**
8164 1403 135,- €

■ **Kit complémentaire 16 pcs.**



R 1/3
12.5 1/2 6

- 205
- 16 - 18 - 20,8
- 13 x 0,05 - 1,00
- M6 - M12
- 5 - 6 - 7 - 8 x 100
- T45 x 100
- T55 x 100
- T70 x 100

ART. CODE **16**
8164 1481 165,- €

■ **Douilles de tournevis 17 pcs.**



R 1/3
12.5 1/2 6

- 4 - 5 - 6 - 7 - 8
- 10 - 12 - 14
- 17 - 19 x 62
- 4 - 5 - 6 - 7 - 8
- 10 - 12 x 100

ART. CODE **17**
8164 4078 116,- €

■ **Douilles tournevis XZN/RIBE®, 21 pcs.**



R 1/3
12.5 1/2 6

- M5 - M6 - M8
- M10 - M12 - M14
- M16 x 62
- M5 - M6 - M8
- M10 - M12 - M14
- M16 x 100
- M5 - M6 - M8
- M10 - M12 - M14
- M16 x 62

ART. CODE **21**
8164 4079 156,- €

■ **Douilles tournevis TORX®, 39 pcs.**



R 1/3
12.5 1/2 6

- T10 - T50
- E10 - E12 - E14
- E16 - E18 - E20
- E20 - E22 - E24
- T20 - T25 - T27 - T30
- T40 - T45 - T50 - T55
- T60 - T70 - T80 x 62
- T20 - T25 - T27 - T30
- T40 - T45 - T50 - T55
- T60 - T70 - T80 x 100

ART. CODE **39**
8164 4092 193,- €

■ **Douilles de tournevis 25 pcs.**

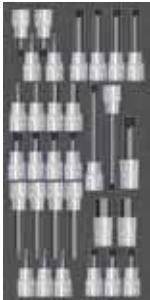

R 1/3
12.5 1/2 6

- 5 - 6 - 7 - 8 - 10
- 12 - 14 - 17 x 62
- 5 - 6 - 7 - 8 x 100
- 5 - 6 - 8 - 10 x 62
- 6 - 8 - 10
- 12 x 100
- TX 25 - TX 60 x 62
- TX 45 - TX 70 x 100

ART. CODE **25**
8164 1478 137,- €

■ **Jeu de douilles (longues) 14 pcs.**

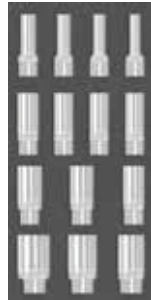

R 1/3
6 12.5 1/2

- 10 - 11 - 12 - 13
- 14 - 15 - 17 - 19
- 21 - 22 - 24 - 27
- 30 - 32

ART. CODE **14**
8164 4081 116,- €

■ **Jeu de clés à poignée en T 15 pcs.**

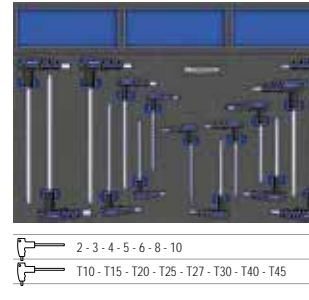

R 3/3

- 2 - 3 - 4 - 5 - 6 - 8 - 10
- T10 - T15 - T20 - T25 - T27 - T30 - T40 - T45

ART. CODE **15**
8164 1441 156,- €

■ Douilles à choc (courtes)
24 pcs.

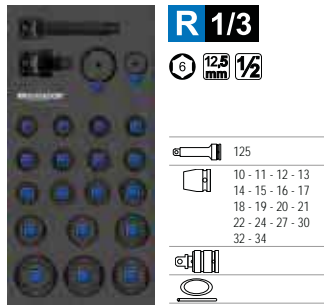

ART. CODE **24**
8164 7475 115,- €

■ Douilles à choc (longues)
19 pcs.

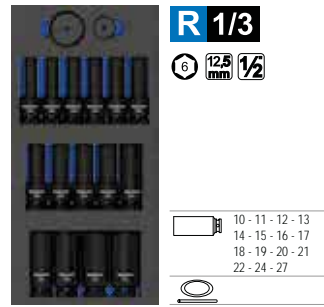

ART. CODE **19**
8164 7481 116,- €

■ Douilles à choc 14 pcs.

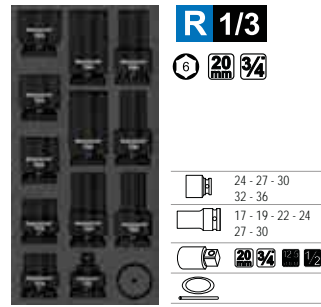

ART. CODE **14**
8164 7575 175,- €

■ Jeu d'outils pneumatiques
2 pcs.

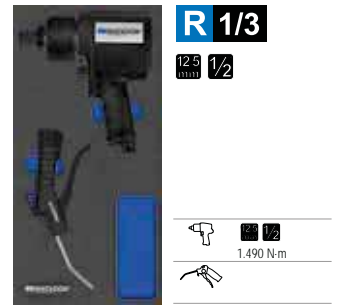

ART. CODE **2**
8164 1700 299,- €

■ Jeu de douilles L
72 pcs.

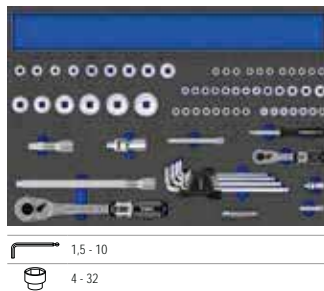

ART. CODE **72**
8164 1411 319,- €

■ Jeu de douilles L
72 pcs.

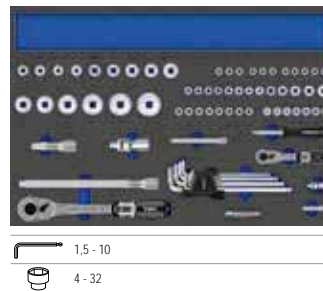

ART. CODE **72**
8164 1412 319,- €

■ Jeu de douilles L, AF
71 pcs.

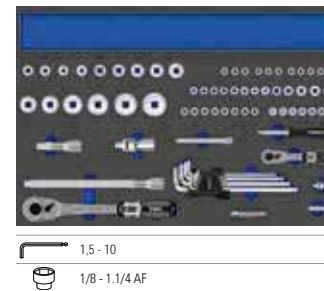

ART. CODE **71**
8164 1413 319,- €

■ Jeu de douilles XL
120 pcs.

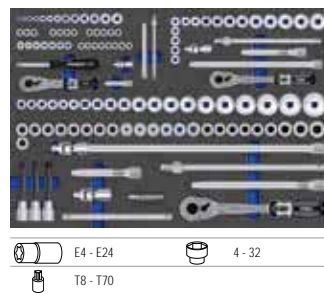

ART. CODE **120**
8164 1421 379,- €

■ Jeu de douilles XL
120 pcs.

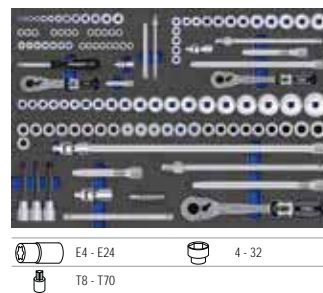

ART. CODE **120**
8164 1422 379,- €

■ Jeu de tournevis, pinces
14 pcs.

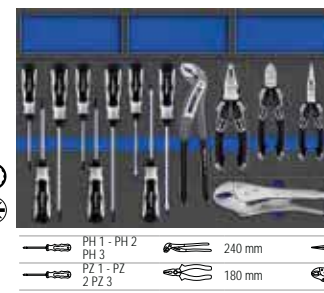

ART. CODE **14**
8164 6504 229,- €

■ Jeu de pinces
4 pcs.

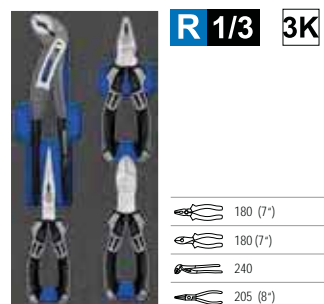

ART. CODE **4**
8164 1500 128,- €

■ Jeu de pinces
4 pcs.

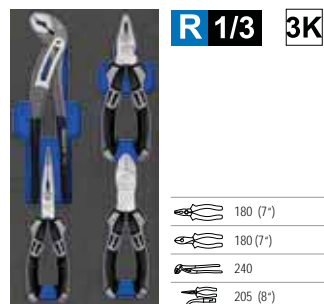

ART. CODE **4**
8164 1501 128,- €

■ Jeu de pinces à circlips
4 pcs.

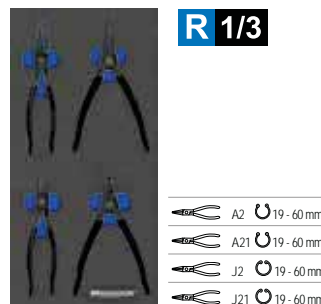

ART. CODE **4**
8164 1504 83,- €

■ Jeu de pinces à circlips XL
4 pcs.

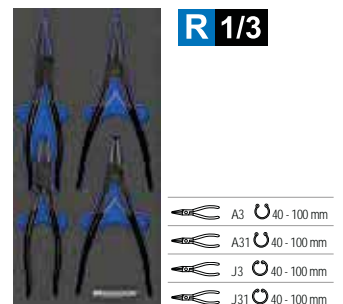

ART. CODE **4**
8164 1505 110,- €

■ Jeu de tournevis
10 pcs.

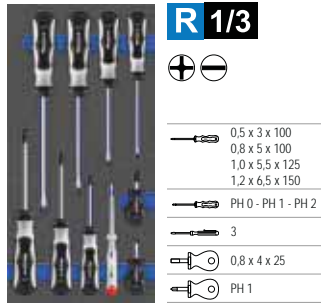

R 1/3



- 0,5 x 3 x 100
- 0,8 x 5 x 100
- 1,0 x 5,5 x 125
- 1,2 x 6,5 x 150
- PH 0 - PH 1 - PH 2
- 3
- 0,8 x 4 x 25
- PH 1

ART. CODE **10**
8164 1615 69,- €

■ Jeu de tournevis (TORX®),
6 pcs.

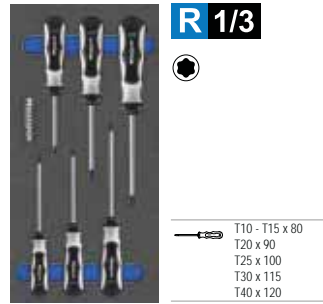

R 1/3



- T10 - T15 x 80
- T20 x 90
- T25 x 100
- T30 x 115
- T40 x 120

ART. CODE **6**
8164 1620 64,- €

■ Jeu de tournevis à manche
en bois, 6 pcs.

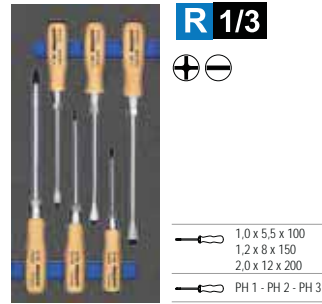

R 1/3



- 1,0 x 5,5 x 100
- 1,2 x 8 x 150
- 2,0 x 12 x 200
- PH 1 - PH 2 - PH 3

ART. CODE **6**
8164 1653 69,- €

■ Jeu de tournevis de méca-
nique de précision, 17 pcs.

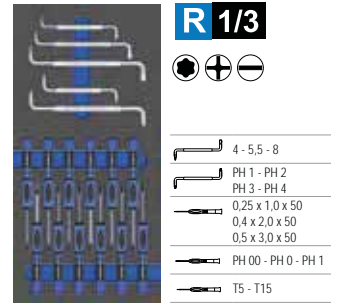

R 1/3



- 4 - 5,5 - 8
- PH 1 - PH 2
- PH 3 - PH 4
- 0,25 x 1,0 x 50
- 0,4 x 2,0 x 50
- 0,5 x 3,0 x 50
- PH 00 - PH 0 - PH 1
- T5 - T15

ART. CODE **17**
8164 1663 68,- €

■ Jeu de pinces VDE
4 pcs.

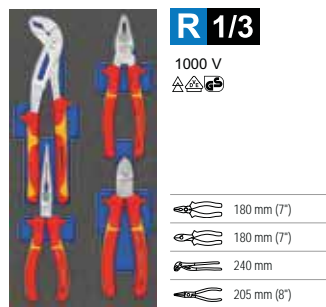

R 1/3



- 180 mm (7")
- 180 mm (7")
- 240 mm
- 205 mm (8")

ART. CODE **4**
8164 1502 147,- €

■ Jeu de pinces VDE
4 pcs.

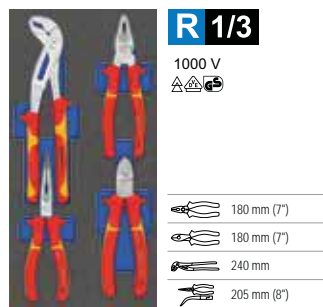

R 1/3



- 180 mm (7")
- 180 mm (7")
- 240 mm
- 205 mm (8")

ART. CODE **4**
8164 1503 147,- €

■ Jeu de tournevis VDE
10 pcs.

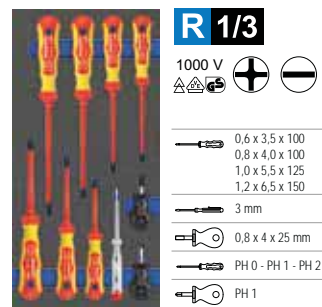

R 1/3



- 0,6 x 3,5 x 100
- 0,8 x 4,0 x 100
- 1,0 x 5,5 x 125
- 1,2 x 6,5 x 150
- 3 mm
- 0,8 x 4 x 25 mm
- PH 0 - PH 1 - PH 2
- PH 1

ART. CODE **10**
8164 1616 77,- €

■ Jeu de limes
5 pcs.

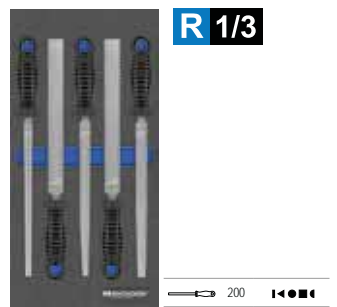

R 1/3



- 200

ART. CODE **5**
8164 1775 61,- €

■ Kit de mécanicien Basic
11 pcs.

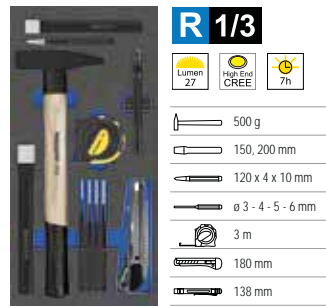

R 1/3



- 500 g
- 150, 200 mm
- 120 x 4 x 10 mm
- ø 3 - 4 - 5 - 6 mm
- 3 m
- 180 mm
- 138 mm

ART. CODE **11**
8164 1701 119,- €

■ Jeu de mécaniciens complé-
ment 7 pcs.

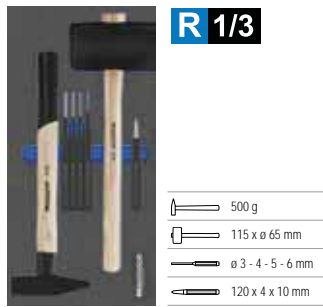

R 1/3



- 500 g
- 115 x ø 65 mm
- ø 3 - 4 - 5 - 6 mm
- 120 x 4 x 10 mm

ART. CODE **7**
8164 1707 71,- €

■ Jeu d'outils dynamométriques
9 x 12, 18 pcs.

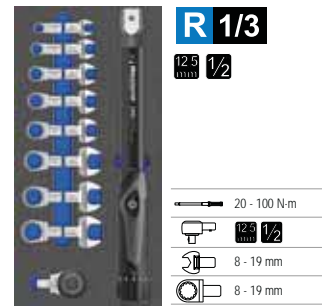

R 1/3



- 20 - 100 N·m
- 8 - 19 mm
- 8 - 19 mm

ART. CODE **18**
8164 6176 449,- €

■ Jeu d'outils dynamométriques
9 x 12, 17 pcs.

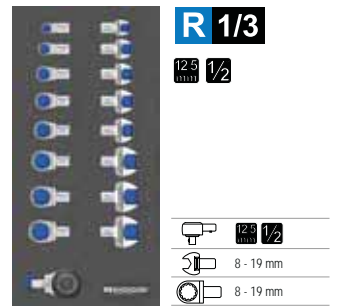

R 1/3



- 8 - 19 mm
- 8 - 19 mm

ART. CODE **17**
8164 6190 289,- €

■ Kit de mécanicien
25 pcs.

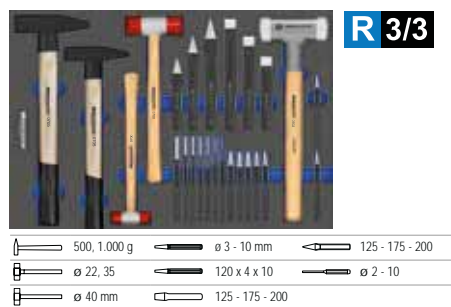

R 3/3

- 500, 1.000 g
- ø 3 - 10 mm
- 125 - 175 - 200
- ø 22, 35
- 120 x 4 x 10
- ø 2 - 10
- ø 40 mm
- 125 - 175 - 200

ART. CODE **25**
8164 1705 299,- €

■ Kit de mécanicien
12 pcs.

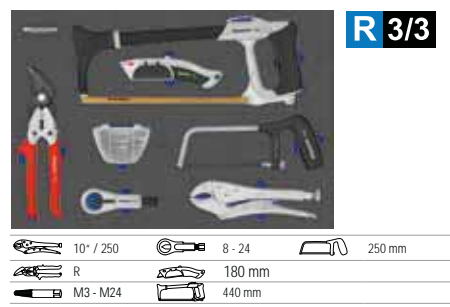

R 3/3

- 10" / 250
- 8 - 24
- 250 mm
- R
- 180 mm
- M3 - M24
- 440 mm

ART. CODE **12**
8164 1786 269,- €

■ Kit de mécanicien
16 pcs.

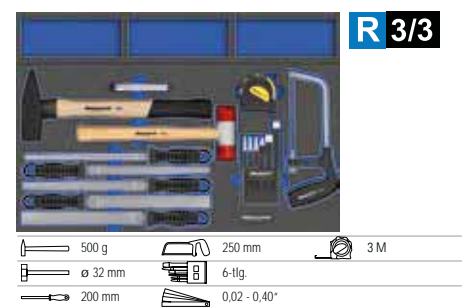

R 3/3

- 500 g
- 250 mm
- 3 M
- ø 32 mm
- 6-11g
- 200 mm
- 0,02 - 0,40"

ART. CODE **16**
8164 6501 184,- €

■ CLÉ À VIS



- ☑ Qualité industrielle haut de gamme
- ☑ Pour une utilisation 24h/24 et 7j/7
- ☑ Dimensions exactes, précises et stables : pour travailler en toute sécurité.



Tous les ensembles de 8 et 12 pièces sont livrés dans un sac à roulettes stable et de qualité supérieure, avec une surface résistante à l'eau et des sangles Velcro confortables.



■ Clé à fourche double DIN 3110



Idéal pour les goujons. Avec têtes plates.

0100 6 x 7 - 8 x 9 - 10 x 11 - 12 x 13
14 x 15 - 16 x 17 - 18 x 19
20 x 22 mm

6-22
ART. CODE 0100 9080 **8** 23,95 €

0100 6 x 7 - 8 x 9 - 10 x 11 - 12 x 13
14 x 15 - 16 x 17 - 18 x 19
20 x 22 - 21 x 23 - 24 x 27
25 x 28 - 30 x 32 mm

6-32
ART. CODE 0100 9120 **12** 38,95 €

■ Clés mixtes DIN 3113 A, plate

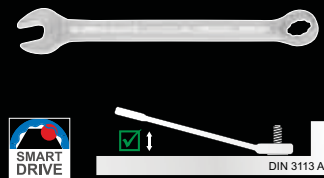

Côté anneau légèrement incliné pour un travail confortable. Travail facile.

0185 8 - 10 - 11 - 13 - 14 - 17 - 19
22 mm

8-22
ART. CODE 0185 9080 **8** 34,95 €

0185 6 - 7 - 8 - 9 - 10 - 11 - 13 - 14
17 - 19 - 20 - 22 mm

6-22
ART. CODE 0185 9120 **12** 43,95 €

0185 6 - 7 - 8 - 9 - 10 - 11 - 12 - 13
14 - 17 - 19 - 22 - 24 - 27 - 30
32 mm

6-32
ART. CODE 0185 9160 **16** 74,95 €

■ Clés mixtes DIN 3113 B, à moyeu déporté

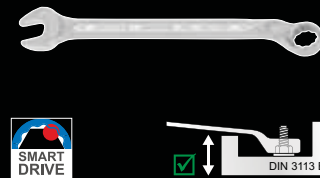

Particulièrement puissant grâce à une forme de tête plus inclinée et une tige plus longue que la forme A.

0190 8 - 9 - 10 - 11 - 12 - 13 - 14 - 15
16 - 17 - 18 - 19 mm

8-19
ART. CODE 0190 9120 **12** 49,95 €

0190 6 - 7 - 8 - 9 - 10 - 11 - 13 - 14
17 - 19 - 20 - 22 mm

6-22
ART. CODE 0190 9121 **12** 49,95 €

0190 6 - 7 - 8 - 9 - 10 - 11 - 12 - 13
14 - 17 - 19 - 22 - 24 - 27 - 30
32 mm

6-32
ART. CODE 0190 9160 **16** 94,95 €

■ Clé polygonale double DIN 838

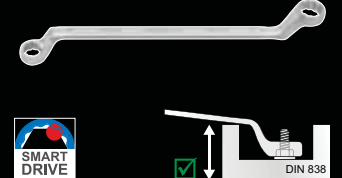

Couple maximal grâce à la forme profondément coudée, idéale pour les vissages profonds.

0200 6 x 7 - 8 x 9 - 10 x 11
12 x 13 - 14 x 15 - 16 x 17
18 x 19 - 20 x 22 mm

6-22
ART. CODE 0200 9080 **8** 39,95 €

0200 6 x 7 - 8 x 9 - 10 x 11
12 x 13 - 14 x 15 - 16 x 17
18 x 19 - 20 x 22 - 21 x 23
24 x 27 - 25 x 28 - 30 x 32 mm

6-32
ART. CODE 0200 9120 **12** 79,95 €

- Clé mixte à cliquet „4in1“

3°

Couvre 70% de tous les
Couvre les cas de vissage.

4 in 1

10x13x17x19 mm



Les dimensions les plus importantes dans une clé.
Denture fine avec 120 dents.
Angle de reprise de 3° seulement.
Jusqu'à 30% de couple en plus par rapport aux clés comparables. Pour un travail extrêmement rapide.

0184 10 - 13 - 17 - 19 mm

10-19

ART. CODE

0184 0001

24,⁹⁵ €

- Clés mixtes à cliquet, forme droite

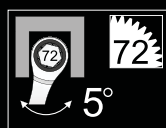

Angle de rotation de seulement 5° grâce à 72 dents, travail rapide même dans des espaces restreints.

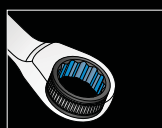

Engrenage de qualité en acier spécial, atteint ou dépasse les valeurs de couple des clés mixtes et à cliquet traditionnelles.

Forme droite, sans levier d'inversion, position de la mâchoire coudée à 15°, MATADOR SUPER CHROM, acier CrV.

0183 8 - 10 - 13 - 17 - 19 mm

8-19

ART. CODE

0183 9050



54,⁹⁵ €

0183 8 - 9 - 10 - 11 - 12 - 13 - 14 - 15 - 16 - 17 - 18 - 19 mm

8-19

ART. CODE

0183 9120



99,⁹⁵ €

- Verstellbare Einmaulschlüssel mit Skala (mm)

Têtes extra polies pour un réglage précis des pour un réglage précis des mâchoires.

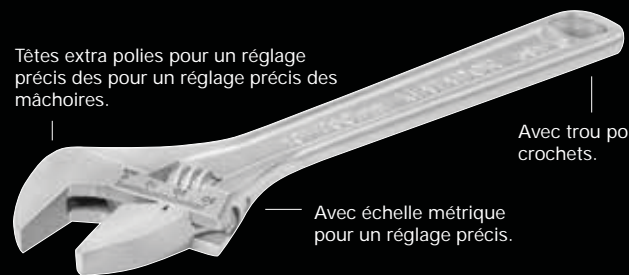

Avec trou pour crochets.

Avec échelle métrique pour un réglage précis.



ART. CODE	mm				
	mm	mm	mm		
0591 0040	1-13	100	4		5, ⁹⁵ €
0591 0060	1-20	150	6		7, ⁹⁵ €
0591 0080	1-24	200	8		9, ⁹⁵ €
0591 0100	1-30	250	10		13, ⁹⁵ €
0591 0120	1-34	300	12		15, ⁹⁵ €
0591 0150	1-43	375	15		19, ⁹⁵ €



■ Cliquet articulé

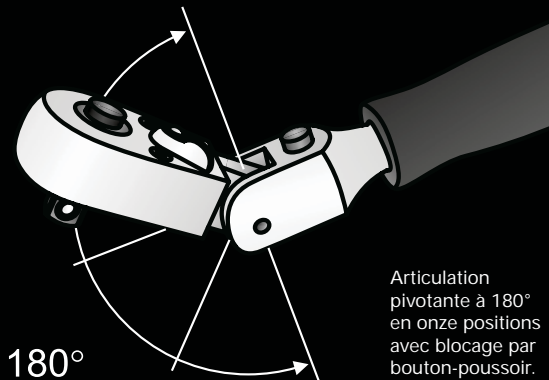

Articulation pivotante à 180° en onze positions avec blocage par bouton-poussoir.

ART. CODE	mm / "	°	mm	
2063 0002	6.3 mm 1/4"	5	120	26,80 €

■ Clé dynamométrique ECO



Avec certificat d'étalonnage selon DIN EN ISO 6789.

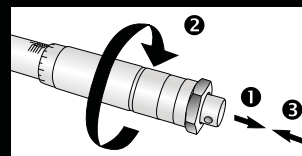

Déverrouillage facile et réglage de la valeur de couple souhaitée en tournant la poignée.



Avec cliquet de commutation à levier intégré.

22 - 350 N.m.

Solide Poignée en acier.

ART. CODE	mm / "	N-m	lbf-ft	
6172 0010	10 mm 3/8"	22 - 110	2,2 - 11	69,30 €
6172 0020	12.5 mm 1/2"	42 - 210	4,2 - 21	92,40 €
6172 0030	12.5 mm 1/2"	70 - 350	7 - 35	119,- €

■ Rallonge de poignée en T

Extrêmement pratique, pour les endroits difficiles d'accès. Utilisable comme poignée en T ou en L et, grâce au carré intérieur du côté de la poignée en T, également en combinaison avec un cliquet comme rallonge utilisable en tant que rallonge. Avec joint de cardan pour une utilisation flexible. Avec blocage à bille.

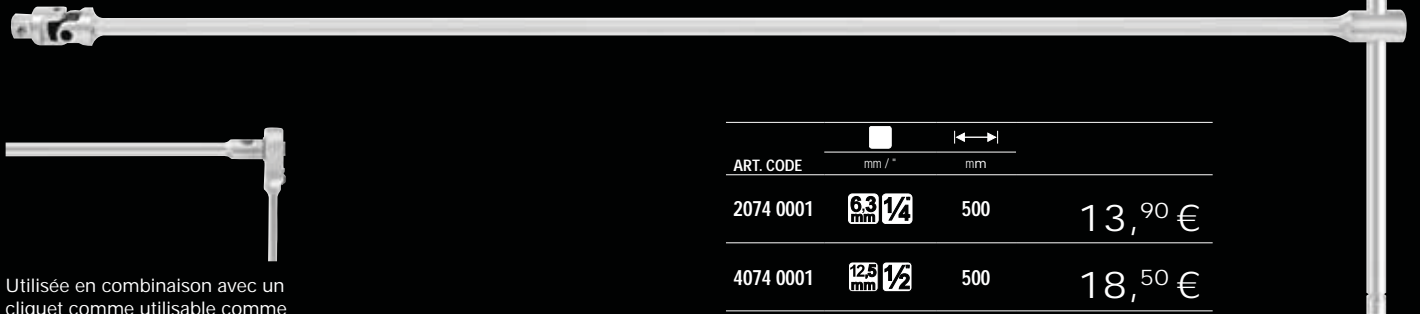

Utilisée en combinaison avec un cliquet comme utilisable comme rallonge.

ART. CODE	mm /"	mm	
2074 0001	6.3 mm 1/4"	500	13,90 €
4074 0001	12.5 mm 1/2"	500	18,50 €

■ Jeu de tournevis coudés à poignée en T 2K (six pans), 7 pcs.



Jeu de tournevis coudés à manche en T 2K pour vis à six pans creux, forme longue. Toutes les tailles importantes dans un seul jeu. Dans une trousse à outils pratique avec fermeture à bande et 8 compartiments.

0445 2-3-4-5-6-8-10 mm

ART. CODE 0445 9070 **17** 64,95 €

■ Genouillères



Genouillères en taille universelle, de la taille d'une personne. Coque avec une sangle. Protection mécanique robuste et soutien ergonomique.

ART. CODE 7125 0001 11,95 €

■ Talc



Le soin parfait pour le caoutchouc. Pour les pneus, les chambres à air, Joints, latex, etc. Il suffit de saupoudrer et de éventuellement frotter légèrement.

ART. CODE 8174 0003 3,95 €

■ Graphite



Lubrifiant pour tous les serrures, charnières, verrous, etc. Pour la voiture, le ménage et A l'atelier.

ART. CODE 8174 0004 3,95 €

■ Dérouillant MA 2000



Détache la rouille et les raccords grippés de toutes sortes sur les vissages, les écrous, les articulations, etc. Élimine l'humidité sur les câbles et les connexions électriques ainsi que sur les contacts. Très efficace contre les grincements et les craquements.

ART. CODE 8146 0001 500 ml 4,55 €

■ Nettoyant pour freins



Idéal pour le nettoyage et le dégraissage intensifs et rapides de pièces mécaniques telles que les embrayages, les démarreurs, les essuie-glaces, les alternateurs, les moteurs de ventilateurs, les résidus de cire sur les vitres, etc.

ART. CODE 8146 0002 500 ml 4,95 €

■ TOURNEVIS / EMBOUTS



Avec pointe brunie pour un ajustement précis et durable dans la vis. Zone de mouvement noire et dure en plastique spécial pour une préhension rapide avec peu de frottement. Zone de préhension grise souple et antidérapante en plastique TPE pour une prise en main sûre avec une pression maximale. Identification facile grâce au marquage clair du profil sur la tête.

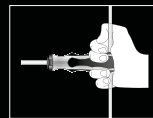

Trou de suspension / prise en T.



Marquage sur la tête.



■ Jeu de tournevis, 6 pcs.



0615 0,6 x 4,0 x 75 - 0,8 x 5,0 x 100 1,0
x 5,5 x 125
1,2 x 6,5 x 150 mm

0655 PH 1 x 80 - PH 2 x 100 mm

ART. CODE 0680 9060 **32,30 €**

Toutes les principales tailles de tournevis pour vis cruciformes et vis à fente dans un jeu de 6 pièces.

■ Transformateur Tournevis

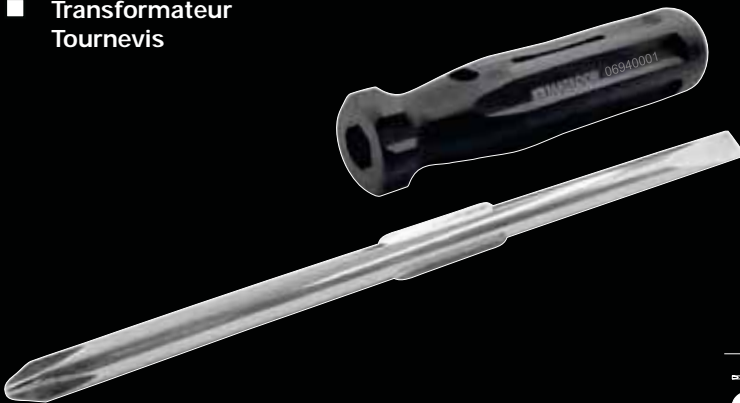

0694 1,2 x 6,0 mm - PH 2

ART. CODE 0694 0001 **2,95 €**

Tournevis pratique pour vis cruciformes et vis à fente avec manche en plastique et lame interchangeable en acier à outils.

■ Boîte à embouts TORSION, 32 pcs.



Durée de vie supérieure, convient aussi bien aux visseuses à chocs. Absorbe les pics de force pour une meilleure élasticité.

		3,0 - 4,0 - 5,0 - 6,0
		PH 1 - PH 2 (2x) - PH 3
		PZ 1 - PZ 2 (2x) - PZ 3
		3 - 4 - 5 - 6
		T10 - T15 - T20 - T25 - T27 T30 - T40
		T10 - T15 - T20 - T25 - T27 T30 - T40
		6,3 (1/4) 60 mm
		6,3 (1/4)
ART. CODE 7052 0003		27,95 €

■ CLÉ ANGULAIRE

softGRIP

Matériau TPE particulièrement souple et flexible pour un retrait facile.



Forme ergonomique bombée avec bords fortement arrondis pour un port confortable ou un vissage direct sans retrait.

■ Forme courte, 9 pcs, dans une boîte coulissante

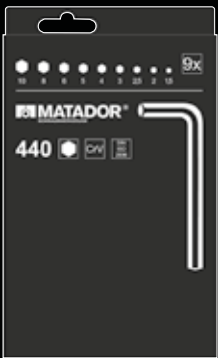

Pour vis à six pans creux, dans une cassette coulissante en plastique stable, ordre durable et prélèvement rapide.

0440 1,5 - 2 - 2,5 - 3 - 4 - 5 - 6 - 8
10 mm

ART. CODE 0440 9090 7,95 €

■ Forme courte, 9 pcs, dans un support

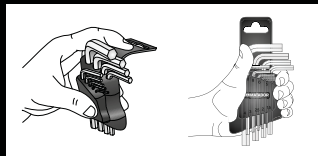

Pour vis à six pans creux, dans un support noir softGRIP, trempé à cœur.

0440 1,5 - 2 - 2,5 - 3 - 4 - 5 - 6 - 8
10 mm

ART. CODE 0440 9091 7,95 €

■ Forme longue, 9 pcs, avec tête sphérique, dans un support

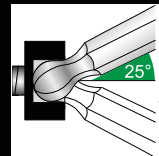

Avec tête sphérique à l'extrémité longue, idéal pour les vis difficiles d'accès, orientable jusqu'à 25°.

0442 1,5 - 2 - 2,5 - 3 - 4 - 5 - 6 - 8
10 mm

ART. CODE 0442 9091 18,95 €

■ Forme courte, 9 pcs, TORX®, dans un support

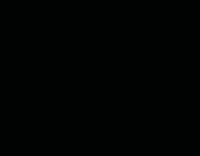

Pour vis TORX® femelles, dans un support noir softGRIP, trempé à cœur.

0443 T10 - T15 - T20 - T25 - T30 - T40
T45 - T50

ART. CODE 0443 9091 10,95 €

■ Scie à métaux professionnelle

Poignée ergonomique, poignée caoutchoutée des deux côtés.



Avec lame de scie haute performance en bi-métal HSS-DMo5.

- Tension de lame élevée de 100 kg pour des coupes droites et nettes avec des joints précis
- Cadre léger en aluminium avec noyau en acier pour une manipulation facile
- Mécanisme de serrage rapide de la lame intégré à la poignée

ART. CODE 440
0786 0002 mm **26,95 €**

■ Lame de scie à métaux

Lame de scie haute performance en bi-métal HSS-DMo5, 300 X 13 X 0,6 mm.

ART. CODE 300
0786 0003 mm **2,50 €**

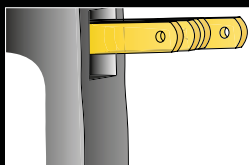

Avec dispositif de magasin pour 9 lames de scie.

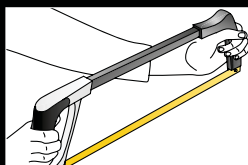

Idéal pour une utilisation à deux mains.

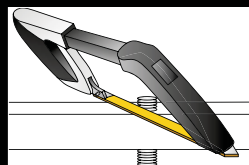

Tension alternative de la lame à 55° pour scier à ras des tenons ou autres.

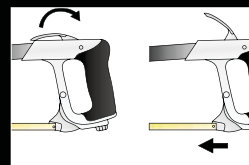

Dispositif de serrage rapide à une main dispositif de serrage.

■ Jeu de chasse-goupilles



Tous les chasseurs courants dans un support pratique en plastique noir.

2 - 3 - 4 - 5 - 6 - 8 mm
ART. CODE 0718 9060 **21,30 €**

■ Kit d'outils



Burin plat, burin en croix, poinçon et chasse-goupille en un seul jeu.

125 - 150 mm
ART. CODE 0719 9060 **24,90 €**

■ Jeu de burins plats

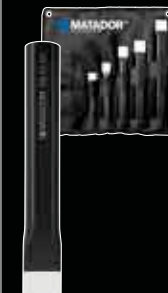

Tous les burins plats courants dans un étui à roulettes pratique en similicuir noir.

125 - 250 mm
ART. CODE 0714 9050 **36,95 €**

■ Marteau de serrurier



Tête forgée dans la matrice, lames et barre franche finement rectifiées et polies. Avec collerette de protection du manche forgée et douille en nylon. Anneau calé et scellé en résine synthétique rouge.

ART. CODE 500
0705 0500 g **12,95 €**

■ Couteau à câble de qualité avec manche en bois



Couteau à câble classique pour tout assortiment d'outils. Lame rétractable, avec lame droite trempée et grattoir à câble rond. Poignée en bois. Matériau : acier inoxydable.

ART. CODE 200
0825 0001 mm **10,95 €**

■ Mètre ruban en acier



Ruban à mesurer particulièrement stable et bombé avec double échelle et crochet coulissant antidérapant pour des mesures précises à l'intérieur et à l'extérieur. Avec rétraction automatique du ruban et dispositif anti-retour.

ART. CODE 3 m
0798 0002 **4,95 €**

■ OUTILS POUR L'AUTOMOBILE



■ Clé en croix pour voiture

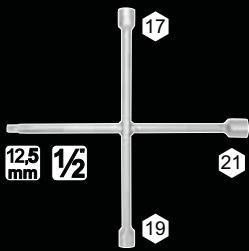

Modèle soudé en acier au chrome vanadium, avec profil SK, saisit également les écrous tournés en rond.

ART. CODE
0350 1001 8,95 €

■ Pince plate spéciale



Pince plate spéciale avec rainure, par ex. pour les capuchons de protection des écrous de roue sur les jantes en aluminium, pour le montage et le démontage des fusibles plats et bien d'autres choses encore. Comparable à VW 3314 / T20011.

ART. CODE
0585 0014 13,60 €

■ Cale multi

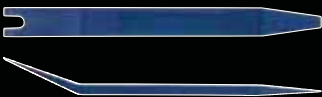

Pour détacher rapidement et facilement les caches, les moulures, les revêtements intérieurs, etc. En plastique spécial, un côté recourbé, l'autre avec une rainure plate.

ART. CODE
0843 0004 210 mm 6,70 €

■ Jeu de cales de montage, 5 pcs.



Assortiment de cales de montage pratiques en plastique très résistant pour de multiples tâches.

ART. CODE
0843 9050 15,70 €

■ Clé à sangle pour filtre à huile

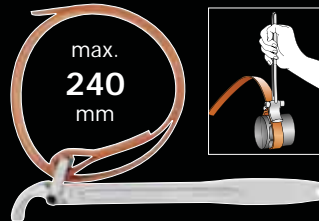

Modèle massivement forgé pour la transmission de valeurs de couple élevées, pour les filtres à huile et tous les types de raccords ronds.

ART. CODE
0426 0001 29,60 €

■ Élément de filtre à huile



Convient à toutes les Cartouches de filtre à huile.

ART. CODE
0429 0001 11,80 €

■ Levier de démontage des pneus



Modèle profilé avec profil en H, particulièrement stable. Pour monter et démonter les pneus, peut également être utilisé comme levier dans de nombreux domaines d'application.

500 mm
ART. CODE
0754 0003 20,30 €

■ Brosse à bougie



Pour nettoyer les électrodes et les contacts des bougies d'allumage.

ART. CODE
0781 0001 2,95 €

■ Brosse en fil d'acier avec 5 rangées



Forme courbée, avec manche en bois, poils en fil d'acier lisse sur 5 rangées.

ART. CODE
0782 0001 290 mm 2,95 €

■ Pince de préhension



Meulé mâchoire de la pince pour une prise ferme. Mâchoire et coque spécialement soudées. Extra rivets de grande taille. Levier de desserrage rapide avec ressort de rappel. Résistant à l'usure. Vis à tête moletée.

ART. CODE
0588 0250 250 mm 10" 13,60 €

Tout pour la réparation des filetages.

Le perçage. Couper, tarauder et Chanfreiner.



■ Extracteur de vis

Dévisse les vis défectueuses sans outil de filetage.

Les vis de mauvaise qualité sont de plus en plus souvent utilisées. **Conséquence:** il n'est pas rare que les têtes de vis s'effilochent et s'arrondissent. Même le meilleur tournevis ne peut plus rien faire, il s'emballe et la vis ne peut plus être dévissée. **La solution:** Dans la plupart des cas, la vis peut encore être dévissée sans avoir recours à des outils de filetage coûteux. Il suffit d'enfoncer le ScrewIT! de MATADOR dans la tête de la vis, de dévisser la vis et de la retirer. Dévisser la vis. C'est terminé.

ART. CODE
0770 0002

15,70 €

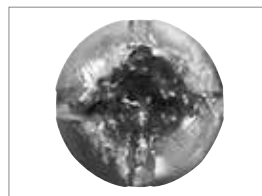

Idéal pour les têtes de vis arrondies ou rouillées.



Avec capuchon de frappe pour une transmission directe des coups.

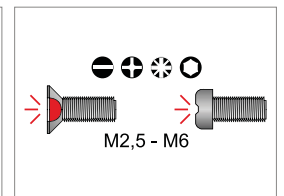

Pour les filetages de M2,5 à M6.

Screw IT!

■ Jeu d'extracteurs de vis, 6 pcs.



Dévisser l'ancienne vis.

Pour dévisser les vis cassées avec un filetage à droite ainsi que pour retirer les extrémités de tubes arrachées des raccords.

ART. CODE
0771 0002



16,50 €

■ Porte-outils avec cliquet Gr. 1 M3-M10



Maintenir les outils de filetage.

Porte-outils universel avec cliquet et mandrin à 2 mors, pour tous les outils à tige carrée ou hexagonale (taille 1). Avec poignée en T pour un travail confortable et mâchoires parallèles et interchangeables. Pour tarauds et extracteurs de vis M3 - M10 avec une plage de serrage de 4,6 - 8,0 mm.

ART. CODE
0772 0001

12,90 €

■ Jeu de forets hélicoïdaux HSS-G, 1-10 mm, 19 pcs.



Pré-percer un nouveau filetage.

Assortiment de **19 forets hélicoïdaux** performants de 1 à 10 mm x 0,5 mm à pas croissant dans une **caissette en plastique robuste**. Utilisable dans l'acier, l'acier moulé allié et non allié jusqu'à 900 N/mm² de résistance, l'aluminium, etc. À partir de Ø 3,0 mm, affûtage en croix selon DIN 1412 C, coupe à droite avec un angle d'hélice de 20 - 30° et la tolérance de diamètre h8 selon DIN 338.



ART. CODE
0762 9191



14,60 €

■ Jeu de forets étagés, 4-12/ 4-20/ 6-30 mm, 3 pcs.



Agrandir le trou de forage.

Jeu de 3 forets étagés, à rainures droites de **4 à 12 mm**, (étapes de perçage croissantes de 1 mm), de **4 à 20 mm** et de **6 à 30 mm**, (étapes de perçage croissantes de 2 mm) dans une **caissette en plastique solide**. Pour le perçage et l'alésage sans bavure de tôles, tubes et profilés et l'ébavurage d'un côté en une seule opération.



ART. CODE
0767 0001



64,70 €

■ Jeu de tarauds à inciser HSS-G, M3-M12, 16 pcs.



Découper un filet intérieur.

Jeu universel de 19 tarauds à main **M3 - M12** avec mèches de carottage en matériau HSS-G dans une **solide caissette en plastique**. Selon DIN 352.



ART. CODE
0763 9150



36,95 €

■ Jeu de filières 25x9, M3-M12, 8 pcs.



Couper le filetage extérieur.

Jeu de 9 couteaux en version pré-fendus (fermés) de **M3 à M12** pour le filetage extérieur dans une caissette en plastique robuste. Convient à une utilisation générale, par ex. pour les aciers jusqu'à 900N/mm². Avec la tolérance de diamètre 2A, 6g pour les filetages métriques ISO selon DIN 13.



ART. CODE
0765 9080



32,30 €

■ Jeu de tarauds 3en1, M3-M10, 7 pcs.



3en1 : percer, couper, ébavurer en une seule étape.

Assortiment de 7 tarauds **3 en 1 de M3 à M10** dans une caissette en plastique robuste. Pour le carottage, le taraudage et l'ébavurage en 1 opération avec tige hexagonale 1/4". Pour le taraudage avec des perceuses sans fil, manuelles et stationnaires avec rotation à droite et à gauche. Selon DIN 3126.



ART. CODE
0768 0001



35,10 €

■ Jeu de fraises coniques à lamer, 6,3-20,5 mm, 6 pcs.



Ébavurer les trous de perçage ou noyer la vis.

Assortiment de 6 fraises coniques à chanfreiner puissantes de **6,3 à 20,5 mm**, avec angle de chanfreinage de 90°, dans une **caissette en plastique solide**. Pour le lamage et l'ébavurage avec trois arêtes de coupe pour des résultats optimaux. Selon DIN 335, forme C.



ART. CODE
0767 0002



34,20 €

Accessoires pour l'atelier. Outils spéciaux pour votre véhicule.

■ Clé à douille six pans, flexible



Avec tige flexible, particulièrement adaptée aux colliers de serrage et aux domaines d'application étroits. Poignée ergonomique à 2 composants avec zone de rotation rapide dure et zone de rotation fine souple et trou de suspension pratique, ou logement pour poignée en T.

ART. CODE			
0670 0060	6	410	13, ⁹⁵ €
0670 0070	7	410	13, ⁹⁵ €
0670 0080	8	410	13, ⁹⁵ €
0670 0100	10	410	14, ⁹⁵ €

■ Panneau de porte Outil de desserrage



Pour les travaux généraux de montage de la carrosserie, par exemple la dépose des panneaux de porte, des vitres fixes avec guide de vitre, etc. Comparable à VW T10236

ART. CODE
0842 0001 9,⁷⁰ €

■ Cric magnétique, flexible



Avec tige flexible, convient particulièrement pour les zones d'application inaccessibles et étroites. Force de levage exceptionnelle grâce à l'aimant néodyme spécial. Aimant spécial.

ART. CODE			
0784 0001	1000	12	13, ⁹⁵ €
0784 0002	1800	15	17, ⁶⁰ €
0784 0003	3000	19	27, ⁷⁰ €

■ Grattoir à joints



Pour enlever les résidus de joints. Particulièrement long avec surfaces de travail rectifiées et manche en plastique résistant aux chocs.

ART. CODE
0840 0001 6,⁵⁰ €

■ Grattoir à verre



Outil professionnel avec lames extra-tranchantes pour décoller les étiquettes, nettoyer les vitres, les surfaces lisses, les plaques de cuisson en vitrocéramique, etc. Ne laisse pas de rayures sur le verre. Grande poignée arrondie pour un travail agréable sans points de pression. Avec trou de suspension et lame avec capuchon de protection.

ART. CODE
0841 0001 14,⁸⁰ €

Outils d'inspection.

Aller au fond des choses.



Articulation à ressort de pression avec fermeture à baïonnette.



Pour l'expertise d'endroits inaccessibles.

■ Jeu de miroirs d'inspection, 2 pcs.

Miroir, miroir dans la main.

Le jeu de miroirs d'inspection MATADOR en 2 parties est idéal pour l'inspection visuelle des endroits difficiles d'accès. L'identification rapide de fuites d'huile, de corrosion ou de connexions enfichables n'est plus un problème. Le bras du télescope est extensible de 250 mm à 890 mm et la tête peut être orientée dans toutes les directions grâce à une double rotule à ressort. Le kit comprend deux tailles de miroir qui sont interchangeables grâce à un système de changement rapide avec fermeture à baïonnette. Livré dans un sac en nylon de haute qualité avec fermeture velcro.

ART. CODE
0876 0001 

54,⁹⁵ €



■ Kit d'inspection, 6 pcs.

L'équipement complet pour les inspections visuelles.

Le kit d'outils d'inspection MATADOR comprend un grappin à griffes, un élévateur magnétique avec arbre flexible (longueur 500 mm), un miroir de recherche télescopique (43 x 65 mm), une lampe stylo LED, un élévateur magnétique télescopique et un dispositif de réglage des gicleurs de lavage, (longueur 150-660 mm) et une pince de cisaillement. Un set complet premium de 6 pièces de qualité industrielle avec un dossier de service en nylon pour les inspections visuelles de toutes sortes.



Pour régler les gicleurs des lave-glaces (indique la direction du jet du gicleur sur le pare-brise).

ART. CODE
0876 0002 

89,⁹⁵ €

Clé dynamométrique UNO.

Une seule fenêtre. Une seule valeur. Une poignée. Un clic.



Pourquoi faire compliqué quand on peut faire simple ?



Verrouillage et déverrouillage faciles Verrouillage à l'extrémité de la poignée.



Réglage numérique univoque. Valeur de réglage, pas d'échelle à barres.

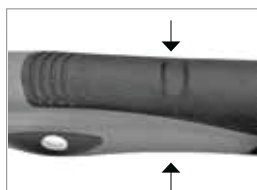

Manipulation correcte grâce aux cavités pour les doigts des deux côtés.



Cliquet de qualité solidement intégré, forme de tête extra-étroite.



Protection durable dans une boîte de transport de haute qualité.

Extrêmement précis et facile à utiliser.

La nouvelle clé dynamométrique professionnelle avec un concept d'utilisation entièrement nouveau : réglage très simple avec graduation extra fine (de 0,5 N·m à 1,0 N·m pour les plus grands modèles), une seule valeur clairement lisible en N·m. Pas de double échelle avec des indications en traits peu claires. Avec une tête étroite pour atteindre les zones étroites, avec un cliquet de commutation à levier fixe de 48 dents et une connexion de sécurité. Grâce au revêtement par poudre, le corps est protégé durablement. Grâce à la poignée ergonomique et maniable poignée optimale avec cavité pour les doigts,

la manipulation est un jeu d'enfant. L'atteinte de la valeur de couple souhaitée est indiquée par un signal clairement audible et perceptible. Le MATADOR UNO est extrêmement précis, l'écart maximal n'est que de $\pm 3\%$ de la valeur de mesure de l'échelle réglée. Pour un serrage contrôlé à droite. Avec certificat de calibration allemand. Certificat de calibration selon la norme DIN EN ISO 6789.



De 1 à 1.000 N·m. Pour l'industrie et l'automobile.

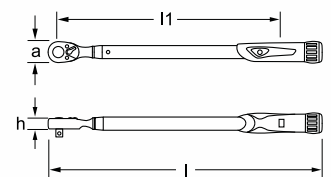

ART. CODE	mm / \"	N·m	l1 mm	a mm	h mm	l mm	g	€ UVP inkl. USt.	€ Netto
6175 0025	6.3 mm 1/4	1 - 25	250	22.5	19.6	343	760	147,- €	
6175 0050	10 mm 3/8	5 - 50	322	31.2	26.7	419	983	159,- €	
6175 0100	12.5 mm 1/2	10 - 100	337	41.0	36.4	440	998	169,- €	
6175 0200	12.5 mm 1/2	20 - 200	435	41.0	36.4	540	1360	175,- €	
6175 0340	12.5 mm 1/2	60 - 340	538	41.0	36.4	640	1730	193,- €	
6175 0550	20 mm 3/4	110 - 550	827	58.0	55.0	938	4500	499,- €	
6175 0750	20 mm 3/4	150 - 750	1107	58.0	55.0	1218	5850	599,- €	
6175 1000	25 mm 1	200 - 1000	1393	67.0	67.0	1508	7426	729,- €	
6175 5050	9x12 mm	5 - 50	322	31.2	26.7	378	886	165,- €	
6175 5100	9x12 mm	10 - 100	322	31.2	26.7	378	886	175,- €	
6175 5200	14x18 mm	20 - 200	435	41.0	36.4	490	1180	185,- €	
6175 5340	14x18 mm	60 - 340	538	41.0	36.4	595	1554	195,- €	

Mini-clé dynamométrique EasyTorque.

Pour tous les vissages fins dans l'industrie et l'artisanat.

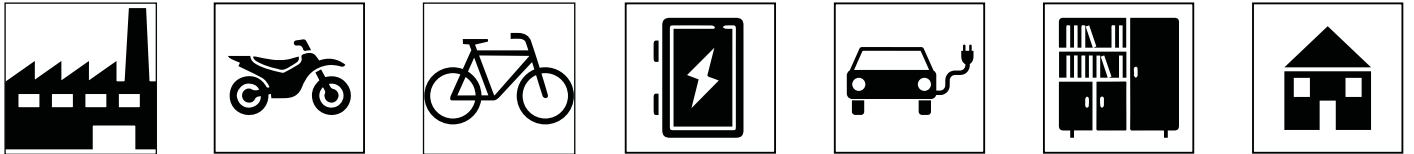

La mini-clé dynamométrique pour le serrage contrôlé à droite et à gauche, avec cliquet de commutation à levier intégré et connexion de sécurité.

La précision de déclenchement est de $\pm 3\%$ maximum de la valeur d'échelle réglée. Livré avec certificat d'étalonnage d'usine traçable selon la norme DIN EN ISO 6789:2003.

Échelle graduée avec N-m, déclenchement à faible course audible et perceptible, poignée métallique et verrouillage et déverrouillage simples par bague de fixation.

Tube en acier robuste avec une protection élevée contre la corrosion, anodisé noir, entretien facile (kits de réparation à cliquet disponibles), manuel d'utilisation inclus.

Certificat d'étalonnage et bon pour 1 réétalonnage gratuit.



Tête extrêmement étroite pour les zones étroites (19,5 mm seulement).



Cliquet réversible à levier robuste avec 72 dents et connexion de sécurité.



Classé selon la norme DIN EN ISO 6789:2003 Type II Classe A avec un certificat d'usine traçable.



Réglage facile de la valeur cible en retirant l'anneau de l'anneau de fixation.



Poignée en métal anodisé noir.

mm / "	N-m	Anz. Zähne	l mm	g
6.3 / 1/4	2 - 20	72	195	325

ART. CODE
6173 0002

64,⁹⁵ €

Des aides pratiques.
Les solutions de MATADOR.

C-O-B
CHIP ON BOARD



■ **Lampe frontale à LED**

Un éclairage parfait et des mains libres.

Contrairement aux lampes frontales traditionnelles, la lampe frontale MATADOR COB offre de nombreux nouveaux avantages. La technique LED promet une luminosité de 350 lumens avec une portée d'éclairage de 230° et une autonomie de batterie allant jusqu'à 8 heures pour un poids de seulement 100 grammes. Il est possible de choisir entre 5 options d'éclairage de différentes intensités. En outre, la lampe est 100% résistante à la pluie et aux chocs et sa taille est librement réglable. Pour l'artisanat et les loisirs, à l'intérieur et à l'extérieur.

ART. CODE
0887 0002

27,⁷⁰ €



Chargement mobile grâce à la connexion USB.



Allumage de la lumière par capteur de mouvement.



Phare latéral pour une visibilité de 100 mètres.



Bandeau lumineux à LED avec une portée lumineuse de 230°.

4 penny



■ **Tournevis 4en1**

Toujours à portée de main quand il faut aller vite.

Tournevis stylo super pratique, avec 2 capuchons amovibles contenant chacun un embout interchangeable. Donne 4 tournevis en un seul outil. Avec fenêtre d'observation pour une identification rapide de l'embout inséré. Avec fonction de rotation rapide à partir de la paume de la main. La combinaison idéale de mécanique de précision et de tournevis standard. Convient pour les lunettes, le téléphone portable, les télécommandes, le modélisme, les jouets, l'ordinateur, la voiture, le vélo, l'atelier et bien d'autres choses encore.

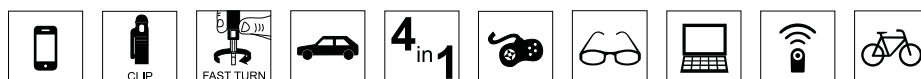

ART. CODE
0664 0001

⌀ 1,5 - 3,0
⊕ PH 00 - PH 0

4,⁹⁵ €

Jeux d'outils MATADOR dans la poche.

Idéal pour les déplacements.

■ **Sac à outils,
41 pcs.**

6,3
mm **1/4**

La trousse à outils Home de 41 pièces contient les outils les plus importants pour les petites réparations. Grâce au sac en nylon, tous les outils sont rangés de manière peu encombrante et sont toujours à portée de main pour les travaux à la maison ou en déplacement.

- ☑ Cliquet réversible Z90 avec poignée en-fichable avec rallonge et embouts
- ☑ Clé à molette réglable
- ☑ Clé coudée 1,5 - 10 mm
- ☑ Pince combinée 3K
- ☑ Clé à cliquet 4en1, etc.



Contenu:

	6,3 mm 1/4	2061	
	6,3 mm 1/4	2073	150 mm
	6,3 mm 1/4	2084	
		2076	3 - 3,5 - 4,5 - 5,5 - 6,5
		2077	PZ 0 - PZ 1 - PZ 2 - PZ 3
		2077	PH 0 - PH 1 - PH 2 - PH 3
		2078	3 - 4 - 5 - 6
		0441	1,5 - 2 - 2,5 - 3 - 4 - 5 - 6 - 8 - 10 mm
	3K	0500	180 mm / 7"
		0184	10 - 13 - 17 - 19 mm
		0591	250 mm / 10" (0-30 mm)
	1000 V BSI	0635	0,6 x 3,5 x 100 mm
	1000 V BSI	0664	1,5 mm - 3 mm - PH 0 - PH 00
		0705	200 g
		0797	2 m
		0827	
		0843	210 mm



Dimensions extérieures compactes :
320 (l) x 170 (b) x 60 (h) mm.

**Le parfait
Le compagnon
idéal Format
de poche.**

ART. CODE
8106 0001



119,- €

■ **Sacoche à outils Automotive, 67 pcs.**

6,3 mm 1/4

La trousse à outils Automotive de 67 pièces est la composition parfaite d'outils pour tous les travaux dans le domaine automobile. Grâce au sac en nylon, tous les outils sont rangés de manière peu encombrante et sont toujours à portée de main pour les travaux en cas de panne.



Contenu:

	6,3 mm 1/4	2061	
	6,3 mm 1/4	2073	150 mm
	6,3 mm 1/4	2084	
	6,3 mm 1/4	0440	1,5 - 2 - 2,5 - 3 - 4 - 5 - 6 - 8 - 10 mm
	3K	0500	180 mm / 7"
		0554	240 mm / 9.1/2"
		0184	10 - 13 - 17 - 19 mm
		0185	8 - 10 - 13 - 17 - 19 mm
		0591	250 mm / 10" (0-30 mm)
		0635	0,6 x 3,5 x 100 mm
		0664	1,5 mm - 3 mm - PH 0 - PH 00
		0694	1,2 x 6 mm - PH 2
		0843	210 mm
		0425	170 mm
		0781	150 mm
		0841	120 x 40 mm
		0850	
		0863	500 mm
		7052	Jeu d'embouts 1/4" Torsion
		7110	XL

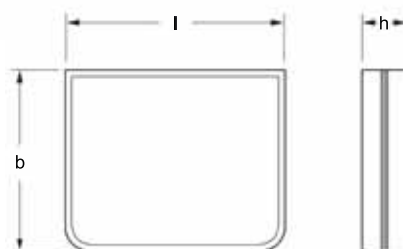

Dimensions extérieures compactes :
285 (l) x 235 (b) x 60 (h) mm.

L'outil de bord outil pour toutes les situations.

ART. CODE
8107 0001



179,- €

Mallette à outils ALLROUND.

L'atelier mobile.



Incl.
smartyBOX

Contenu:

	0190	8 - 32 mm		0786	440 mm
	0442	1,5 - 10 mm L		0798	5 m
	0444	T10 - T50		0743	140 mm
	3K	0500 165 mm (6.1/2")		0745	250 mm
	3K	0530 165 mm (6.1/2")		0826	180 mm
	3K	0585 170 mm (6.3/4")		0762	Jeu de forets HSS-R
	0556	240 mm (9.1/2")		0775	200 mm 5-tlg.
	0588	250 mm (10")		0782	290 x 40 mm
	0591	300 mm (12")		0784	1.000 g
	0616	4 x 100 mm		0798	300 x 30 x 1,0 mm
	0615	5,0 x 100 mm, 6,5 x 150 mm, 8,0 x 175 mm, 10,0 x 250 mm		0799	140 mm
	0655	PH 1 x 80 mm, PH 2 x 100 mm PH 3 x 150 mm		0840	250 mm
	0657	P2 1 x 80 mm, P2 3 x 150 mm		0843	5-tlg.
	0635	0,5 x 3,0 x 65 mm		4061	
	0671	10 - 13 x 230 mm		4064	300 mm
	0700	35 mm		4065	125 - 250 mm
	0705	300 g, 500 g		4068	
	0718	∅ 2 - 3 - 4 - 5 - 6 - 8 mm		4075	10 - 11 - 12 - 13 - 14 - 15 16 - 17 - 18 - 19 - 22 - 24 27 - 30 - 32 mm
	0719	3 - 4 - 125 - 150 mm		2155	SMARTY-Box, 47 pcs.

Dimensions extérieures :
370 (h) x 485 (a) x 190 (b) mm

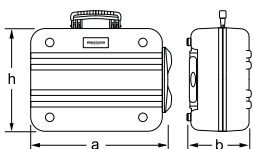

Restez mobile avec le MATADOR Premium-Trolley ALLROUND incl. 185 pcs. jeu d'outils.

Mallette à outils extrêmement stable, à double paroi, avec poignée de transport extensible et roulettes faciles à manœuvrer. Jeu d'outils complet „Best of MATADOR“.



Poignée télescopique encliquetable.



Grandes roulettes de transport faciles à manœuvrer.



3K softGRIP

Jeu de pinces innovant avec poignées 3K et nombreuses fonctions supplémentaires.



Y compris smartyBOX, la boîte à douilles universelle pratique.



Fond pouvant être encore subdivisé par des inserts variables.

ART. CODE

8132 0185



1.149,- €

Le classique parmi les boîtes à outils.

Robuste, maniable, fonctionnelle.

■ Caisse à outils, vide



Poignée de transport réversible.



4 grands compartiments à charnières.

Dimensions extérieures :
200 (h) x 200 (a) x 520 (b) mm

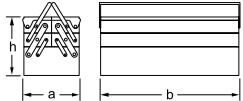

5 kg

Caisse à outils sans outils ni accessoires.

ART. CODE
8175 0020

€ 49,⁹⁵

Caisse à outils de haute qualité en tôle d'acier, modèle stable au design gris-noir. L'aide idéale dans l'atelier. 5 compartiments, construction éprouvée.

■ Coffret de transport d'outils, 108 pcs.

Vaste jeu d'outils polyvalents pour le secteur automobile.

Contenu:

Caisse en acier	8175	520 x 200 x 200 mm
	0100	6 x 7 - 8 x 9 - 10 x 11 - 12 x 13 - 14 x 15 16 x 17 - 18 x 19 20 x 22 - 21 x 23 24 x 26 - 25 x 28 - 30 x 32 mm
	0200	6 x 7 - 8 x 9 - 10 x 11 - 12 x 13 - 14 x 15 16 x 17 - 18 x 19 20 x 22 - 21 x 23 24 x 26 - 25 x 28 - 30 x 32 mm
	0425	240 mm
	0440	1,5 - 10 mm
	0500	180 mm / 7"
	0530	180 mm / 7"
	0556	240 mm / 9.1/2"
	0596	0 - 60 mm / 1.1/2"
	0615	5 x 100 - 6.5 x 150 - 8 x 175 - 10 x 200 mm
	0660	3,0 x 100 mm
	0655	PH 1 - PH 2 - PH 3
	0633	6 - 24 V
	0700	35 mm
	0705	400 g
	0718	3 - 4 - 5 mm
	0719	

	0754	500 mm
	0760	13 x 0.5 - 1,00
	0780	150 x 8 x 1
	0778	200 mm
	0781	150 mm
	0782	290 x 40 mm
	0783	120 mm
	0786	440 mm
	0814	1/8" - 5/8"
	0825	200 mm
	0840	250 mm
	0842	160 mm
	0846	240 mm
	0852	225 mm
	0860	10 mm
	4061	12.5 mm 1/2 90°
	4064	12.5 mm 1/2 4064 300 mm
	4065	12.5 mm 1/2 4065 125 - 250 mm
	4068	12.5 mm 1/2 4068 125 1/2
	4075	10 - 11 - 12 - 13 - 14 - 15 - 16 - 17 - 18 19 - 21 - 22 mm
	4081	16 - 20,8 mm

ART. CODE
8175 8013



€ 679,-



12.5 mm 1/2



Les outils pneumatiques.

Visser encore et toujours, là où d'autres ont abandonné depuis longtemps.

Clé à chocs haute performance



- EXTREMEMENT SILENCIEUX.
- EXTREMEMENT LÉGER.
- EXTREMEMENT FORT.

Clé à chocs **pneumatique** haute performance aux caractéristiques techniques exceptionnelles, **extrêmement puissante, légère et silencieuse**. Mécanisme de frappe à double marteau avec moteur à 6 lamelles. **Poignée isolée contre le froid** et antidérapante. Boîtier composite ultraléger. **Fonction de commutation d'une seule main**. **Vibrations extrêmement faibles**, idéal pour une utilisation continue. Consommation d'air extrêmement faible. Évacuation de l'air par la poignée vers le bas. Fiche d'accouplement incluse.

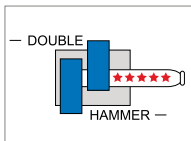

ART. CODE	N-m	N-m	dB(A)	U/min	l/min	m/s ²	mm (")	kg			
7000 0001	12,5	1/2	1.490	813	83	7.000	113	6,8	10 (3/8)	1,9	239,- €
7000 0002	20	3/4	3.200	1.898	90	5.500	198	10,2	13 (1/2)	3,3	549,- €
7000 0003	25	1	3.200	1.898	90	5.500	198	10,2	13 (1/2)	3,4	599,- €

Clé à chocs „MiniMAX“



Visseuse à chocs à air comprimé haute performance avec des caractéristiques exceptionnelles des caractéristiques techniques caractéristiques. **Extrêmement petite** (seulement 98 mm de long), couple de desserrage **extrêmement puissant de 1.275 N-m**, légère et silencieuse. Mécanisme de frappe à marteau jumbo. **Poignée isolée contre le froid** et antidérapante. Boîtier composite **ultraléger**. Fonction de commutation d'une seule main. **Vibrations extrêmement faibles**, idéales pour une utilisation continue. Évacuation de l'air par la poignée vers le bas. Fiche d'accouplement incluse.

1.275 N-m

N-m	N-m	dB(A)	U/min	l/min	m/s ²	mm (")	kg
1.275	678	94	10.000	164	7,3	10 (3/8)	1,27

ART. CODE
7000 0011

12,5

169,- €

Clé à chocs haute performance „FatCat“



Clé à chocs **pneumatique** haute performance, **extrêmement puissante, légère et silencieuse**. Mécanisme de frappe à double marteau avec moteur à 6 lamelles. **Poignée isolée contre le froid** et antidérapante. Boîtier composite ultraléger. Enorme couple de desserrage maximal de **3.389 N-m**. Couple réglable en 3 étapes. Niveau de pression sonore de **96 dB(A)** seulement. **Extrêmement léger**. Avec broche longue 180 mm et poignée latérale avec kit de fixation. Raccordement de l'air comprimé vers le bas ou latéralement vers l'arrière.

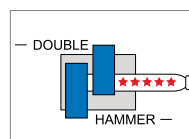

N-m	N-m	dB(A)	U/min	l/min	m/s ²	mm (")	kg
3.389	2.441	96	6.000	282	12,9	13 (1/2)	7,3

ART. CODE
7000 0004

25

739,- €



4-255 mm.

Le programme d'air comprimé MATADOR. Douilles de force pour les utilisateurs industriels de 4 à 255 mm. Pas seulement de l'air chaud. Plus d'informations :



Ponceuse à tige, droite



Pour le ponçage des contours, le tronçonnage, le fraisage, le polissage et l'ébavurage. Pince de serrage 6 mm. Réglage en continu de la vitesse de rotation.

dB(A)	U/min	l/min	m/s ²	mm (")	kg
79	20.000	113	0,46	10 (3/8)	0,7

ART. CODE 7004 0001 **119,- €**

Micro-ponceuse à tige



Pour les travaux dans des espaces restreints. Très maniable. Pince de serrage 3 mm. Réglage en continu de la vitesse de rotation.

dB(A)	U/min	l/min	m/s ²	mm (")	kg
79	56.000	113	0,13	10 (3/8)	0,4

ART. CODE 7004 0002 **119,- €**

Pistolet de soufflage



Pour nettoyer et enlever les copeaux et autres petites particules. Poignée antidérapante en plastique spécial.

dB(A)	U/min	l/min	bar	mm (")	kg
88	15	300	5-8	10 (3/8)	0,1

ART. CODE 7003 0001 **14,⁶⁰ €**

Douilles à choc, courtes, 14 pcs.



Jeu de douilles de force courtes, avec profil MATADOR SmartDrive², y compris bagues et goupilles de sécurité adaptées.

	7475	10 - 11 - 13 - 14 - 15 - 17 - 19 - 21 - 22 - 24 x 38 mm
	7499	1x 10 - 14 / 1x 15 - 32

ART. CODE 7475 9001 **68,⁴⁰ €**

Douilles à choc, longues, 13 pcs.



Jeu de douilles de force longues, avec profil MATADOR SmartDrive², y compris bagues et goupilles de sécurité adaptées.

	7481	10 - 13 - 15 - 17 - 18 - 19 - 21 - 22 - 24 x 78 mm
	7499	1x 10 - 14 - 1x 15 - 32

ART. CODE 7481 9001 **97,¹⁰ €**

Douilles à choc, 17 pcs.



Jeu de douilles de force courtes et longues pour les secteurs des véhicules utilitaires ou de l'industrie lourde, avec profil MATADOR SmartDrive², y compris bagues et goupilles de sécurité adaptées.

	7575	17 - 19 - 22 - 24 - 27 - 30 - 32 x 50 mm
	7581	17 - 19 - 22 - 24 - 27 - 30 - 32 - 33 x 90 mm
	7599	1x 17 - 46 - 1x 17 - 46

ART. CODE 7575 9001 **189,- €**

Forgé, pas coulé.

Construit pour des générations. Notre classique.

■ Etau parallèles

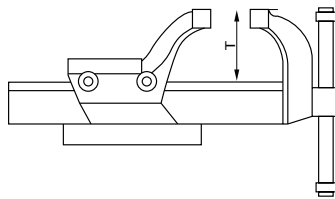
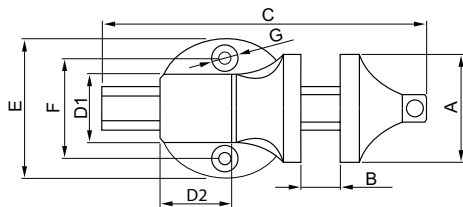

ART. CODE	A mm	T mm	B mm	D1 x D2 mm	C mm	E mm	F mm	G mm	kg	
0817 0100	100	60	105	60 x 64	350	122	89	10,5	6,4	115,- €
0817 0125	125	75	130	72 x 72	385	150	108	14,0	11,6	185,- €
0817 0150	150	95	160	96 x 90	490	180	139	16,5	21,0	249,- €

Le classique pour chaque atelier: Etau parallèle entièrement forgé en acier de haute qualité avec des mâchoires trempées par induction et rectifiées avec des dents fraisées. Grande enclume trempée. Filetage trapézoïdal laminé à deux filets pour une utilisation précise et rapide. **Mâchoires de serrage du tube intégrées.** Palier de broche protégé contre l'encrassement et les dommages. Largeur de serrage supérieure à la largeur des mâchoires pour plus de confort. Livré avec **plateau tournant à 360°.**



Avec tendeur de tube intégré sous les mâchoires.



Guides réglables pour un fonctionnement fonctionnement sans jeu.



Plateau tournant facile à fixer et à démonter.



Démontage facile du bras en acier.

Sous tension. Outils pour le secteur électrique.

■ Fer à souder universel



Fer à souder universel de 40 W, éprouvé des millions de fois, pour un besoin de chaleur accru. Utilisation polyvalente pour les tâches de soudage dans les domaines de l'artisanat/du service et des loisirs. Équipé d'une pointe à souder permanente professionnelle. Conforme à la directive ROHS avec une tension de service de 230 volts et un temps de chauffe de 120 secondes. Température maximale de la panne de 420 °C. Diamètre de la panne 3,10 mm.

0879 400 g

0879 Etain à souder

ART. CODE
0879 0001



13,⁹⁵ €

■ Multimètre numérique



Le multimètre numérique pour des mesures simples dans le domaine automobile. modèle d'entrée de gamme avec d'excellentes caractéristiques d'équipement. Alimentation par pile monobloc 9 V. Avec câble de contrôle et mode d'emploi détaillé. Tension continue jusqu'à 250 V (200 mV, 2 V, 20 V, 200 V, 250 V), tension alternative jusqu'à 250 V (200 V, 250 V) et courant continu jusqu'à 10 A (2 mA, 20 mA, 200 mA, 10 A). Résistance jusqu'à 2 MΩ (200 Ω, 2 kΩ, 20 kΩ, 200 kΩ, 2 MΩ). Testeur de piles 1,5 V - / 9 V, test de diodes et testeur de continuité.

ART. CODE
0881 0001 300 g

18,⁵⁰ €

■ Ciseaux d'électricien (VDE)

1000 V



Coupe sans effort les câbles, les gaines de câbles, les attaches de câbles, le ruban isolant ou même le fil. Fabriqué en acier inoxydable INOX d'une dureté de 60 HRC. La lame est dotée d'une encoche pour les câbles et les fils.

ART. CODE
0744 1001 140 mm

8,²⁰ €

■ Couteau pour câbles (VDE)

1000 V



Couteau pour câbles VDE avec lame droite trempée en acier inoxydable. Capuchon de protection inclus pour éviter les blessures. Testé pièce par pièce à 10.000 V avec surface isolée selon IEC 60900:2004.

ART. CODE
0826 0001 180 mm

15,⁷⁰ €

Coffret à outils AUTOMOTIVE.

L'atelier mobile pour les véhicules électriques et hybrides.



Jeu d'outils pour **véhicules hybrides et électriques** comprenant **plus de 50 outils**, dont

- Clé à fourche 8 - 24 mm
clé à molette
- jeu de 3 pinces VDE avec pince téléphonique, pince universelle et pince coupante diagonale
- Jeu de 6 tournevis VDE
- Jeu de clés à douilles 12,5(1/2) VDE avec douilles 8 - 22 mm
- Tournevis d'angle avec manche en T VDE
- Dans une mallette pratique à coque dure avec beaucoup d'espace de rangement supplémentaire
- Clé dynamométrique 20-10 N-m en option

Contenu:

Mallette	8130	495 x 410 x 175 mm
	0131	8 - 9 - 10 - 11 - 12 - 13 - 14 - 15 - 16 - 17 - 18 - 19 - 20 - 21 - 22 - 23 - 24 mm
	0591	250 mm / 10"
	0532	160 mm / 6.1/4" VDE
	0585	170 mm / 6.3/4" VDE
	0500	205 mm / 8" VDE
	0616	0,4 x 2,5 x 75 - 0,8 x 4 x 100 1,0 x 5,5 x 125 mm VDE
	0656	PH 0 - PH 1 - PH 2 VDE
	4161	Umschaltknarre VDE
	4165	12,5 mm 1/2 125, 250 mm VDE
	4175	8 - 9 mm VDE
	4181	10 - 11 - 12 - 13 - 14 - 15 - 16 - 17 18 - 19 - 20 - 21 - 22 mm VDE
	0449	4 - 5 - 6 - 8 mm VDE
	4178	10 x 70 mm VDE

ART. CODE **8130 9550** **1.695,- €**



Mallette robuste en ABS avec serrure à combinaison.

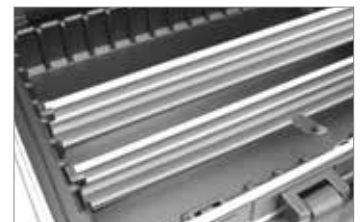

Fond pouvant être encore subdivisé par des inserts variables.



En option avec clé dynamométrique VDE 20-10 N-m.



Le site électronique-Kit à emporter.



Dimensions extérieures :
500 (l) x 390 (b) x 190 (h) mm.

comme 8130 9550, avec en plus une clé dynamométrique

6179 Clé dynamométrique 20 - 100 N-m VDE

ART. CODE **8130 9551** **2.119,- €**

Les outils VDE de MATADOR.

La sécurité avant tout.









■ Trousse à outils VDE, 11 pcs.

La trousse à outils VDE de 11 pièces contient les outils les plus importants pour les petites réparations dans le domaine de l'électronique. Elle convient parfaitement comme outil de bord pour tous les véhicules électriques. Grâce au sac en nylon, tous les outils sont rangés de manière peu encombrante et sont toujours à portée de main pour les travaux à la maison ou en déplacement.

- Pince à dénuder entièrement automatique
- Assortiment de pinces VDE
- Testeur de tension VDE
- Jeu complet de tournevis VDE 2K



Contenu:

	0575	160 mm / 6.1/4"
	0500	180 mm / 7"
	0532	160 mm / 6.1/4"
	0586	205 mm / 8"
	0635	0,6 x 3,5 x 100 - 0,8 x 4 x 100 mm
	0616	0,6 x 3,5 x 100 mm
	0656	PH0 x 60 - PH1 x 80 - PH2 x 100 mm
	0826	180 mm

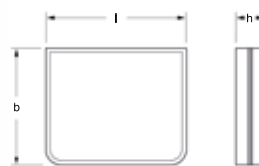

Dimensions extérieures compactes :
285 (l) x 235 (b) x 60 (h) mm.

ART. CODE
8105 0001



165,-- €

■ Jeu de tournevis VDE, 6 pcs.





1000 V



(sans détecteur de tension)

Jeu de 6 pièces comprenant les principaux tournevis 2K pour tous les travaux électriques. Avec zone de préhension jaune, souple et antidérapante en plastique TPE pour une prise en main sûre avec une pression maximale. Grande sécurité grâce à un marquage clair. Testé selon la directive VDE IEC 60900.

	0616	2,5 x 75 - 3,5 x 100 - 5,5 x 125 mm
	0635	0,5 x 3,0 mm
	0656	PH 1 - PH 2

ART. CODE
0681 1001



34,20 €



Nouveautés et produits en promotion.
2023 FR. 



Stay tuned.



Plus de produits MATADOR ?
Feuilletez notre
catalogue principal de 300 pages.



www.matador.de

MATADOR GmbH & Co. KG

Morsbachtalstr. 17
42855 Remscheid
Allemagne

Tel. +49 2191 97 43 - 0
Fax +49 2191 97 43 - 44

sales@matador.de

Votre revendeur spécialisé :

Tous les prix s'entendent comme prix de vente recommandés et sans engagement, hors TVA. Sous réserve de modifications techniques. Toutes les indications et tous les prix sont sous réserve d'erreurs typographiques et d'impression. Prix valables uniquement pour les revendeurs et les consommateurs professionnels. Action HIT valable jusqu'au 29.02.2024.

Be a MATADOR.

H I T