

H I T

Nuevos productos y ofertas especiales.
2023 ES. 



Herramientas premium y mucho más desde 1900.



Be a MATADOR.

MATADOR es uno de los pioneros de la industria alemana de herramientas.

Desde 1900 producimos en Remscheid, el centro de la industria de la industria alemana de herramientas, **herramientas de atornillar de primera calidad** „alrededor del tornillo“. Para tornillos de 3,2 - 230 mm. Más de 4.500 artículos en catálogo. Probadas millones de veces. Disponible en más de 70 países. MATADOR es un **proveedor inicial acreditado de los principales grupos automovilísticos**, como Audi, Bosch, Ford, MAN, Mercedes-Benz, Volkswagen, Volvo y muchos otros.



MATADOR es todo menos convencional. Somos sinónimo de herramientas sofisticadas de primera calidad. Fiables, orientadas al diseño, sin florituras. Herramientas de atornillado con detalles inteligentes para hacedores, luchadores y **héroes cotidianos**. Para auténticos **MATADORS**.

Para gente que sabe lo que quiere. Que hablan claro. **Que están en la arena** y no en el auditorio. **Que saben distinguir entre herramientas y juguetes**. Para hacedores duros y asertivos que han experimentado algo y tienen algo que contar y que no se dejan impresionar fácilmente. Que sepan conciliar trabajo, familia, amigos y aficiones. **Y que creen en sí mismos**. Bienvenido al ruedo.

Sé un **MATADOR**.



Se necesita un poco más para construir un arma realmente buena.

Más dientes. Más potencia. Más agarre. Más libertad. Más diseño.



4°

Cierre de botón para una conexión segura de la carraca y la llave de vaso.

25%

Menor ángulo de giro (4°) que las carracas de dientes finos gracias a la **innovadora tecnología de 90 dientes**. Sigue funcionando incluso cuando las cosas se ponen muy apretadas.

50%

más par de apriete que el exigido por la norma DIN (por ejemplo, 12,5 mm (1/2") > 750 N-m). Sigue aflojando tornillos cuando otros hace tiempo que se han rendido.



Mango cuadrado extremadamente estable de acero al cromo vanadio, permite cargas elevadas en cualquier situación.

Palanca de cambios empotrada y plana para cambiar rápidamente de dirección.

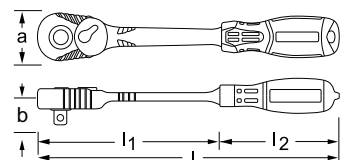

Dientes extremadamente finos, extremadamente fuertes, extremadamente ergonómico.

Gris claro, zona blanda de plástico TPE, especialmente antideslizante, para una buena sensación de agarre y un cómodo apoyo de los dedos.

Gris medio, zona nudosa de plástico TPE, para agarre plano y antideslizante y transferencia de fuerzas elevadas.

Zona negra y dura de plástico especial para un agarre rápido sin „pegarse“.



Apoyo ergonómico y cómodo para el pulgar.

max.

ergonomía gracias a la empuñadura empuñadura, mejor que las habituales de 1 o 2 componentes. Óptimo forma esférica adaptada.



Práctico orificio para colgar la carraca en la construcción o para colgarla en la pared de herramientas.

■ Carraca reversible

1/4



°	l mm	l1 mm	l2 mm	a mm	b mm	g
4	125	70	55	23,5	24,7	112

ART. CODE
2061 0090

32,³⁰ €

■ Carraca reversible

3/8



°	l mm	l1 mm	l2 mm	a mm	b mm	g
4	200	120	80	29,1	32,8	234

ART. CODE
3061 0090

38,⁸⁰ €

■ Carraca reversible

1/2



°	l mm	l1 mm	l2 mm	a mm	b mm	g
4	275	165	110	37,7	42,2	539

ART. CODE
4061 0090

43,⁴⁰ €

Llave de vaso en
una caja de metal.
Para la eternidad.



**Robusto.
Compacto.
Sostenible.
Respetuoso con
el medio ambiente.**



Los más vendidos de MATADOR.

Con inserto de espuma suave resistente a las vibraciones.



■ Juego de vasos 16 pzas.



	6.3	1/4	2061	90° Z90
	6.3	1/4	2064	115 mm
	6.3	1/4	2065	6.3 1/4 100 mm
	6.3	1/4	2068	6.3 1/4
	6.3	1/4	2073	150 mm
	6.3	1/4	2075	4 - 4.5 - 5 - 5.5 - 6 - 7 - 8 - 9 - 10 - 11 - 13 mm

ART. CODE 2115 9160 6 MM **68,40 €**

1/4

■ Juego de vasos 54 pzas.

1/4



	6.3	1/4	2061	90° Z90
	6.3	1/4	2064	115 mm
	6.3	1/4	2065	6.3 1/4 50, 100 mm
	6.3	1/4	2068	6.3 1/4
	6.3	1/4	2073	150 mm
	6.3	1/4	2075	4 - 4.5 - 5 - 5.5 - 6 - 7 - 8 - 9 - 10 - 11 - 12 - 13 - 14 mm
	6.3	1/4	7026	3 - 3.5 - 4.5 - 5.5 - 6.5 x 25 mm
	6.3	1/4	7027	PH 0 - PH 1 - PH 2 - PH 2 - PH 3 x 25 mm
	6.3	1/4	7027	PZ 0 - PZ 1 - PZ 2 - PZ 2 - PZ 3 x 25 mm
	6.3	1/4	7028	3 - 4 - 5 - 6 x 25 mm
	6.3	1/4	7033	T6 - T7 - T8 - T9 - T10 - T15 - T20 - T25 T27 - T30 - T40 x 25 mm
	6.3	1/4	2084	6.3 1/4
	6.3	1/4	0440	1.5 - 2 - 2.5 - 3 mm

ART. CODE 2145 0001 6 MM **89,- €**

■ Juego de vasos 39 pzas.

3/8



	10	3/8	3061	90° Z90
	10	3/8	3065	10 3/8 125, 250 mm
	10	3/8	3068	10 3/8
	10	3/8	3075	6 - 7 - 8 - 9 - 10 - 11 - 12 - 13 - 14 - 15 - 16 - 17 - 18 - 19 20 - 21 - 22 mm
	10	3/8	3078	4 - 5 - 6 - 7 - 8 - 10 x 48 mm
	6.3	1/4	3090	E8 - E10 - E11 - E12 - E14
	6.3	1/4	3092	T15 - T20 - T25 - T27 - T30 - T40 - T45 x 48 mm

ART. CODE 3125 9390 6 MM **147,- €**

ART. CODE 3125 9391 12 MM **147,- €**

■ Juego de vasos 23 pzas.

1/2



	12.5	1/2	4061	90° Z90
	12.5	1/2	4064	300 mm
	12.5	1/2	4065	12.5 1/2 125, 250 mm
	12.5	1/2	4068	12.5 1/2
	12.5	1/2	4075	10 - 11 - 12 - 13 - 14 - 15 - 16 - 17 - 18 - 19 - 20 21 - 22 - 23 - 24 - 27 - 30 - 32 mm

ART. CODE 4114 9230 6 MM **119,- €**

ART. CODE 4114 9231 12 MM **119,- €**

■ Juego de vasos 61 pzas.

1/4 1/2



	6.3	1/4	2061	90° Z90
	6.3	1/4	2065	6.3 1/4 50 mm
	6.3	1/4	2068	6.3 1/4
	6.3	1/4	2073	150 mm
	6.3	1/4	2075	4 - 4.5 - 5 - 5.5 - 6 - 7 - 8 - 9 - 10 - 11 - 12 - 13 - 14 mm
	6.3	1/4	2076	4 - 5.5 - 7 x 32 mm
	6.3	1/4	2077	PH 1 - PH 2 x 32 mm
	6.3	1/4	2077	PZ 1 - PZ 2 x 32 mm
	6.3	1/4	2078	3 - 4 - 5 - 6 - 8 x 32 mm
	6.3	1/4	2090	E4 - E5 - E6 - E8
	6.3	1/4	2092	T10 - T15 - T20 - T25 - T27 - T30 x 32 mm
	12.5	1/2	4061	90° Z90
	12.5	1/2	4065	12.5 1/2 125, 250 mm
	12.5	1/2	4068	12.5 1/2
	12.5	1/2	4075	10 - 11 - 12 - 13 - 14 - 15 - 16 - 17 - 18 - 19 - 20 21 - 22 - 23 - 24 - 27 - 30 - 32 mm

ART. CODE 4118 9230 6 MM **189,- €**

ART. CODE 4118 9231 12 MM **189,- €**

Para la carretera: El taller más pequeño del mundo.

Herramientas inteligentes con numerosas funciones adicionales en el sistema Sortimo: ese es el concepto de la familia smartyBOX de MATADOR.



L-BOXX Mini

Caja ultracompacta, apilable y encajable, integrable en el sistema L-BOXX.
156 (L) x 260 (A) x 63 (Al) mm.



i-BOXX 72

Robusta y resistente, insensible a la suciedad a la suciedad, con asa de transporte integrada, puede integrarse en el sistema L-BOXX.316 (L) x 367 (A) x 70 (Al) mm.



L-BOXX 118/136 G4

Maleta robusta de plástico ABS resistente a golpes e impactos, apilable y encajable, integrable en el sistema L-BOXX.
358 (L) x 445 (A) x 118 / 152 (Al) mm.

Todo de un vistazo. Juegos de herramientas con sistema.



El **S0 Compact** de 47 piezas cabe con su práctico tamaño en cualquier guantera o debajo del asiento de la moto. Ideal como pequeño ayudante en carretera.



La **S0** de 52 piezas es nuestra **solución económica** para entrar en el mundo de las smartyBOX.



La **S1** de 61 piezas **no deja nada** que desear cuando se trata de realizar **una pequeña reparación**. Incluye **mango de bayoneta** y alicates combinados de primera calidad.



La **S2** de 26 piezas es la **caja compacta perfecta** para todas las **uniones atornilladas de 6 - 22 mm** con llave de carraca de rodillo para contrarrestar. Complementa perfectamente a la S1.



La **S3** de 12 piezas **puede utilizarse como carraca extraplana** para vasos gracias a la llave de carraca combinada con palanca de cambio y **adaptadores de carraca** suministrados.



El **S4** de 29 piezas es el juego perfecto en **1/2"** para todas las **uniones atornilladas de 8 - 32 mm**, incluidos los insertos para bujías.



El **S5** de 75 piezas es el **juego completo** en **1/4"** y **1/2"** para todas las uniones atornilladas de 4 - 32 mm. Incluye mango enchufable de bayoneta.

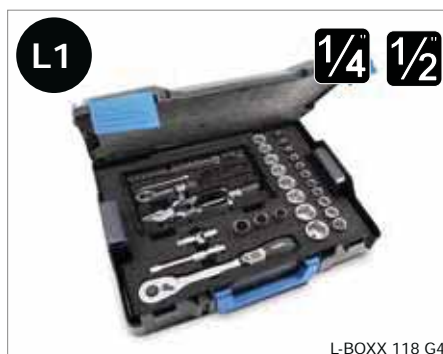

La **L1** de 80 piezas contiene todas las llaves de vaso importantes en **1/4"** y **1/2"** incl. **smartyBOX S1 extraíble** - para todas las uniones atornilladas de 4 - 32 mm.



La **L2** de 42 piezas complementa perfectamente a la L1 y contiene todo lo que necesita un artesano ambicioso: **alicates, martillo, llaves y destornilladores** y mucho más.



Formato mini:
95 (L) x 145 (A) x 50 (Al) mm.

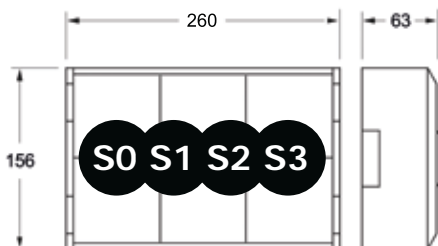

Dimensiones exteriores compactas:
156 (L) x 260 (A) x 63 (Al) mm.

■ smartyBOX S0
Compact, 47 pzas.



La **S0 Compact**, con sus prácticas dimensiones de sólo 145 x 95 mm, cabe en cualquier compartimento, incluso en el escritorio o debajo del asiento de la moto.

La nueva carraca reversible **Z90** con 90 dientes para los espacios más reducidos acciona una selección de 30 puntas estándar de material S2 de alta aleación (25 mm), 6 hojas de destornillador extralargas (75 mm) con sistema de codificación por colores para una rápida identificación o vasos con doble perfil Smart Drive.

Todo ello a prueba de vibraciones e incrustado en el inserto de espuma blanda MFS para que sobreviva a cualquier caída.

Contenido:

			2061 Carraca reversible Z90
			2065 Extensiones 50 mm
			2075 6 - 7 - 8 - 9 - 10 - 11 - 13 mm
			2084 Adaptador de bits F
			2084 Adaptador de bits M
			7040 Portabrocas para brocas
			7026 Bits 3 - 3.5 - 4.5 - 5.5 - 6.5 x 25 mm Bits de destornillador largos: 4 - 6 x 75
			7027 Bits PH 0 - PH 1 - PH 2 - PH 2 - PH 3 x 25 mm Bits de destornillador largos: PH 1 - PH 2 x 75
			7027 Bits PZ 0 - PZ 1 - PZ 2 - PZ 2 - PZ 3 x 25 mm
			7028 Bits 3 - 4 - 5 - 6 x 25 mm
			7033 Bits T6 - T7 - T8 - T9 - T10 - T15 - T20 - T25 T27 - T30 - T40 x 25 mm Bits de destornillador largos: T25 - T30 x 75

ART. CODE
2155 0001

58,²⁰ €

■ smartyBOX S0
52 pzas.



Caja universal económica con la nueva carcaca reversible MATADOR **Z90** en 1/4".

El equipamiento completo absoluto para uniones atornilladas de 4 - 14 mm. Con innovador mango enchufable 2en1 para su uso como destornillador múltiple, extensible hasta 370 mm.

Contenido:

			2061 Carraca reversible Z90
			2065 Extensiones 50 - 100 mm
			2068 Junta cardán
			2073 Asa enchufable multicomponente
			4 - 4.5 - 5 - 5.5 - 6 - 7 - 8 - 9 - 10 - 11 - 12 13 - 14 mm
			2084 Adaptador de bits F
			2084 Adaptador de bits M
			7040 Portabrocas para brocas
			7026 Bits 3 - 3.5 - 4.5 - 5.5 - 6.5 x 25 mm
			7027 Bits PH 0 - PH 1 - PH 2 - PH 2 - PH 3 x 25 mm
			7027 Bits PZ 0 - PZ 1 - PZ 2 - PZ 2 - PZ 3 x 25 mm
			7028 Bits 3 - 4 - 5 - 6 x 25 mm
			7033 Bits T6 - T7 - T8 - T9 - T10 - T15 - T20 - T25 T27 - T30 - T40 x 25 mm
			8191 Correa de seguridad / eslinga con mosquetón para asegurar la carraca reversible

ART. CODE
8145 2110

87,⁸⁰ €

■ smartyBOX S1,
61 pzas.



S1

1/4"



Caja universal ultra manejable con la nueva carraca reversible MATADOR **Z90** en 1/4".

El equipamiento completo absoluto para uniones atornilladas de 4 - 14 mm, incluidos **alicates combinados con llave de estrella integrada** para contra-rosacar. Con **innovador mango enchufable 2en1** para su uso como destornillador múltiple, extensible hasta 420 mm.

Contenido:

	3K 0500 Alicates combinados 3C 165 mm
	0500 Pinza de sujeción para alicates combinados
	6.3 1/4 2061 Carraca reversible Z90
	6.3 1/4 2065 Extensiones 50 - 100 mm
	6.3 1/4 2068 Junta cardán
	6.3 1/4 2073 Asa enchufable multicomponente
	6.3 1/4 2075 4 - 4.5 - 5 - 5.5 - 6 - 7 - 8 - 9 - 10 - 11 - 12 - 13 - 14 mm
	6.3 1/4 2084 6.3 1/4 Adaptador de bits F
	6.3 1/4 2084 6.3 1/4 Adaptador de bits M
	7026 Bits 3 - 3.5 - 4.5 - 5.5 - 6.5 x 25 mm Bits de destornillador largos: 4 - 6 x 75
	7027 Bits PH 0 - PH 1 - PH 2 - PH 2 - PH 3 x 25 mm Bits de destornillador largos: PH 1 - PH 2 x 75
	7027 Bits PZ 0 - PZ 1 - PZ 2 - PZ 2 - PZ 3 x 25 mm
	7028 Bits 3 - 4 - 5 - 6 x 25 mm
	Bits T6 - T7 - T8 - T9 - T10 - T15 - T20 - T25 T27 - T30 - T40 x 25 mm 7033 Bits de destornillador largos: T25 - T30 x 75
	8191 Correa de seguridad / eslinga con mosquetón para asegurar la carraca reversible

ART. CODE
8145 2115 **61**

119,- €

■ smartyBOX S2,
26 pzas.



S2

3/8"



Juego compacto de llaves de vaso con la nueva MATADOR **Z90** en 3/8".

Con 6 - 22 mm, cubre el 90% de todas las atornilladuras. Incluye **extensiones giratorias de 8°** para uniones atornilladas de difícil acceso. Con **llave de carraca**, ideal para contrarrestar o para uniones atornilladas en las que se necesita una llave fija (por ejemplo, para pernos).

Contenido:

	0590 Llave de horquilla de rodillos con función de carraca 1-20 mm (8°)
	10 3/8 3061 Carraca reversible Z90
	10 3/8 3066 Extensiones giratorias 75 - 125 mm
	10 3/8 3068 Junta cardán
	10 3/8 3075 6 - 7 - 8 - 9 - 10 - 11 - 12 - 13 - 14 - 15 - 16 - 17 - 18 - 19 - 20 - 21 - 22 mm
	10 3/8 3084 10 3/8 Adaptador de bits F
	10 3/8 3085 Portabrocas para brocas
	8191 Correa de seguridad / eslinga con mosquetón para asegurar la carraca reversible

ART. CODE
8145 3115 **26**

119,- €

■ smartyBOX S3,
12 pzas.



S3

7/2"



Innovador juego complementario con **llaves de carraca combinadas** y adaptadores de carraca.

Llave combinada de carraca con palanca de inversión para un cambio rápido de dirección y lado del anillo ligeramente acodado. Contiene los tamaños más importantes de **7 - 19 mm** y **4 adaptadores de carraca** adicionales para utilizar las llaves de carraca como carracas de vaso completas.

Contenido:

	0189 7 - 8 - 10 - 12 - 13 - 15 - 17 - 19 mm
	0186 6.3 1/4 Adaptador de puntas para Llave combinada de carraca SW 10
	0186 6.3 1/4 Adaptador de carraca para Llave combinada de carraca SW 10
	0186 10 3/8 Adaptador de carraca para Llave combinada de carraca SW 13
	0186 12.5 1/2 Adaptador de carraca para Llave combinada de carraca SW 19

ART. CODE
8145 0189 **12**

135,- €

La smartyBOX S4 y S5. Juegos de vasos de última generación.

La **MATADOR i-Boxx 72** protege las tomas de forma fiable de las salpicaduras de agua y permite el **máximo orden**. Se puede **integrar en el sistema Sortimo**. La robusta caja apilable puede soportar hasta 5 kg y ofrece una visión perfecta gracias a su tapa de cierre transparente y su asa de etiquetado.

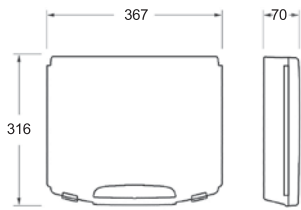

316 (L) x 367 (A) x 70 (Al) mm.



S4

S5



Con insertos de bujía en SW 16 - 18 - 20,8 mm.



Puntas estándar de aleación S2 de alta aleación con codificación por colores.



Mango enchufable multifuncional con montaje de bayoneta para broca y escuadra.

■ smartyBOX S4,
29 pzas.



S4

1/2"



El S4 de 29 piezas es el clásico juego de llaves de vaso de 1/2" para todas las uniones atornilladas de 8 - 32 mm. La combinación ideal de carraca, accesorios y llaves de vaso. Este equipo estándar se complementa con tres llaves de vaso para bujías. Todas las herramientas están alojadas en un inserto de espuma blanda para evitar sacudidas. Perfecto para el uso móvil o simplemente en el taller.

Contenido:

- 4061 Carraca reversible **Z90**
- 4064 Asa deslizante
- 4065 Extensiones 125 mm
- 4068 Junta cardán
- 4075 8 - 9 - 10 - 11 - 12 - 13 - 14 - 15 - 16 - 17 - 18 - 19 - 20 - 21 - 22 - 23 - 24 - 26 - 27 - 28 - 30 - 32 mm
- 4081 16 - 18 - 20,8 mm

ART. CODE
8145 4114

147,- €

■ smartyBOX S5,
75 pzas.



S5

1/4" 1/2"



El S5 de 75 piezas es el juego completo en 1/4" y 1/2" para todas las uniones atornilladas de 4 - 32 mm.

La combinación ideal de carracas accesorios y llaves de vaso y con mango enchufable multifuncional con montaje de bayoneta para broca y cuadradillo.

Contenido:

- 2061 Carraca reversible **Z90**
- 2064 Asa deslizante
- 2065 Extensiones 50 - 100 mm
- 2068 Junta cardán
- 2073 Asa enchufable multicomponente
- 2075 4 - 4,5 - 5 - 5,5 - 6 - 7 - 8 - 9 - 10 - 11 - 12 - 13 - 14 mm
- 2084 Adaptador de bits F
- 2085 Portabrocas para brocas
- 7026 Bits 3 - 3,5 - 4,5 - 5,5 - 6,5 x 25 mm
- 7027 Bits PH 0 - PH 1 - PH 2 - PH 2 - PH 3 x 25 mm
- 7027 Bits PZ 0 - PZ 1 - PZ 2 - PZ 2 - PZ 3 x 25 mm
- 7028 Bits 3 - 4 - 5 - 6 x 25 mm
- 7033 Bits T6 - T7 - T8 - T9 - T10 - T15 - T20 - T25 - T27 - T30 - T40 x 25 mm
- 4061 Carraca reversible **Z90**
- 4064 Asa deslizante
- 4065 Extensiones 125 mm
- 4068 Junta cardán
- 4075 10 - 11 - 12 - 13 - 14 - 15 - 16 - 17 - 18 - 19 - 20 - 21 - 22 - 23 - 24 - 26 - 27 - 28 - 30 - 32 mm

ART. CODE
8145 4118

189,- €

Llave de vaso MATADOR
con 6 estrellas confort.



CrV
CHROM
VANADIUM

Acero al cromo vanadio de gran tenacidad, supera las especificaciones de dureza DIN.



Recubrimiento SUPER CHROM para una perfecta protección contra el óxido, no se descascarilla.



Perfil Double Smart Drive en el hexágono o doble hexágono y en el accionamiento - protege el tornillo y aún más importante: la carraca.

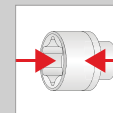

Doble revestimiento exterior e interior, no transfiere el óxido de los tornillos.

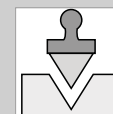

Marcado estampado (no sólo con láser) para una identificación permanente y una auténtica prueba de fabricación.



Zona moleteada para manual, incluso con dedos grasientos.

smartyBOX L1 y L2.

Cajas de herramientas robustas para los desplazamientos.

Maletín robusto de plástico ABS resistente a golpes e impactos, apilable y encajable, integrable en el sistema L-BOXX de Sortimo.

El smartyBOX L1 y L2 de MATADOR protege de forma fiable todas las herramientas de las salpicaduras de agua y permite el máximo orden. Se puede integrar en el sistema Sortimo.

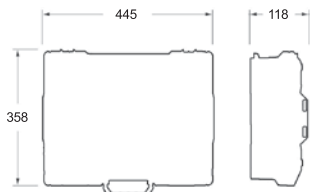

358 (L) x 445 (A) x 118 (Al) mm.

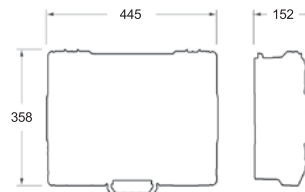

358 (L) x 445 (A) x 152 (Al) mm.



L1



L2



Incluye smartyBOX S1 extraíble con plegado asa de transporte plegable (L1).



Apilable simplemente haciendo clic y separando las cajas.



Más herramientas de primera calidad en el práctico compartimento de la tapa (L2).

■ **smartyBOX L1,**
80 pzas.



L1



1/4 1/2

El **L1 de 80 piezas** es un juego de llaves de vaso de 1/2" con **smartyBOX S1 extraíble en 1/4"** para todas las uniones atornilladas de 4 - 32 mm. Multifuncional. Polivalente. Flexible. La combinación ideal de carracas, accesorios y llaves de vaso. Este juego completo se complementa con el mango enchufable multifuncional con montaje de bayoneta para broca y cuadradillo.

Contenido:

	3K 0500 Alicates combinados 3C 165 mm
	0500 Pinza de sujeción para alicates combinados
	6.3 1/4 2061 Carraca reversible Z90
	6.3 1/4 2065 Extensiones 50 - 100 mm
	6.3 1/4 2068 Junta cardán
	6.3 1/4 2073 Asa enchufable multicomponente
	6.3 1/4 2075 4 - 4,5 - 5 - 5,5 - 6 - 7 - 8 - 9 - 10 - 11 - 12 - 13 - 14 mm
	6.3 1/4 2084 Adaptador de bits F
	6.3 1/4 2084 Adaptador de bits M
	6.3 1/4 7040 Portabrocas para brocas
	7026 Bits 3 - 3,5 - 4,5 - 5 - 6,5 x 25 mm
	7027 Bits PH 0 - PH 1 - PH 2 - PH 2 - PH 3 x 25 mm
	7027 Bits PZ 0 - PZ 1 - PZ 2 - PZ 2 - PZ 3 x 25 mm
	7028 Bits 3 - 4 - 5 - 6 x 25 mm
	7033 Bits T6 - T7 - T8 - T9 - T10 - T15 - T20 - T25 - T27 - T30 - T40 x 25 mm
	12.5 1/2 4061 Carraca reversible Z90
	12.5 1/2 4065 Extensiones 125 mm
	12.5 1/2 4068 Junta cardán
	12.5 1/2 4075 8 - 9 - 10 - 12 - 13 - 14 - 15 - 16 - 17 - 18 - 19 - 20 - 21 - 22 - 24 - 26 - 27 - 30 - 32 mm
	12.5 1/2 4081 16 - 18 - 20,8 mm
	8191 Correa de seguridad / eslinga con mosquetón para asegurar la carraca reversible

ART. CODE **80**
8145 4150 **369,- €**

■ **smartyBOX L2,**
41 pzas.



L2



La **L2 de 41 piezas** es el talento polifacético entre los juegos de herramientas de la serie smartyBOX y **contiene las herramientas estándar que se necesitan con más frecuencia**. No puede faltar en ningún taller. Llaves inglesas, martillos, cuchillos, destornilladores, sierras, alicates... todo lo importante está incluido. Todas las herramientas se guardan de forma segura en una espuma blanda para evitar que se sacudan.

Contenido:

	0185 8 - 10 - 11 - 13 - 14 - 17 - 19 - 22 mm
	0440 1,5 - 10 mm
	0443 T10 - T50
	3K 0500 180 mm (7")
	3K 0532 160 mm (6.1/4")
	0556 240 mm (9.1/2")
	0615 0,6 x 4,0 x 75, 0,8 x 5,0 x 100 mm, 1,0 x 5,5 x 125, 1,2 x 6,5 x 150 mm
	0655 PH 1 x 80 mm, PH 2 x 100 mm
	0635 0,5 x 3,0 x 65 mm
	0664 1,5 - 3,0 - PH 00 - PH 0
	0705 500g
	0714 200 mm
	0787 250 mm
	0825 200 mm
	0797 2 m

ART. CODE **41**
8145 4145 **369,- €**

Carro de taller **RATIO**.

Uno para todos. 7 u 8 cajones. Grandes, robustos y resistentes.



Nuestro exitoso modelo **RATIO** ahora opcionalmente con 7 u 8 cajones en recubrimiento de polvo de alta calidad (negro mate, RAL 9005), cantos de cajón de aluminio. Cómoda altura de trabajo (1.030 mm), Encimera de ABS macizo con varios compartimentos para piezas pequeñas y soporte para tres latas. Asa especialmente robusta, montable por ambos lados. Bordes redondeados y protección contra impactos de goma integrada en las columnas de las esquinas. Orificios cuadrados (10x10) en ambas paredes laterales para ambos lados para accesorios. Ruedas grandes y resistentes con rodamientos de bolas para una gran capacidad de carga (500 kg en total). Los cajones disponen de un acreditado sistema de cierre en 3 fases con bloqueo central, dispositivo antivuelco y bloqueo individual. Extensión total real (100%) mediante rodamiento de bolas Correderas de bolas de alto rendimiento, cargables individualmente hasta 40 kg. Con hoja de pictogramas para la identificación de los cajones.



Auténticos cajones de extracción total (100%), cargables individualmente hasta 40 kg.



Robusta encimera de ABS con borde protector para evitar que ruede.



Equipos con placa de identificación individual de aluminio bajo pedido.



Opcionalmente con 7 u 8 cajones.

■ Carro de taller **RATIO** con 7 cajones, vacío

Dimensión interior del cajón:

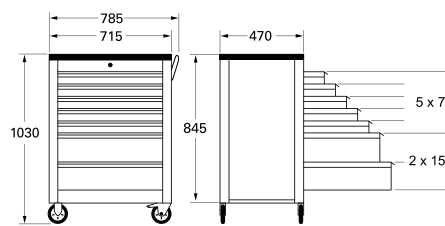
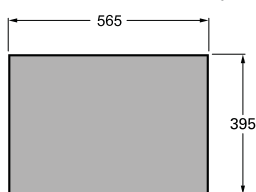

Carro de taller sin herramientas ni accesorios.

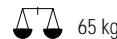

■ Carro de taller **RATIO** con 8 cajones, vacío

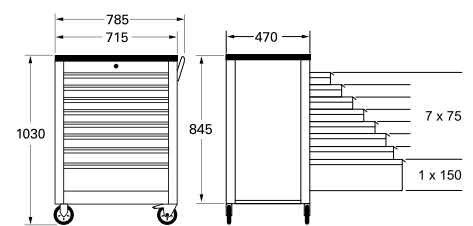

Carro de taller sin herramientas ni accesorios.



Encontrará más carros de taller en el catálogo de 300 páginas de MATADOR.

ART. CODE **7**
8163 0020 **739,- €**

ART. CODE **8**
8163 0030 **829,- €**

El puesto de trabajo perfecto. Puedes ahorrar espacio en otro sitio.

Nuestras cajas de herramientas **RATIO** ahora opcionalmente con 3 cajones o con 3 cajones grandes y 3 pequeños. Todos los cajones con extracción total del 100%, cargables con 40 kg cada uno. Tirador especialmente robusto y cierre centralizado con cerradura de cilindro.



100% de extensión total, cada cajón puede cargar hasta 40 kg.



Paneles laterales con orificios cuadrados para accesorios.



Arcón de fijación para el carro de taller **RATIO**.



También apilable para ganar aún más espacio.

■ Caja de herramientas **RATIO +3** con 3 cajones

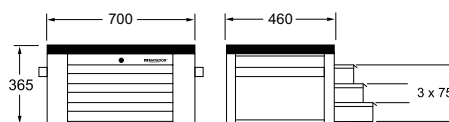

Caja de herramientas sin herramientas ni accesorios.

22 kg

ART. CODE
8163 0019 389,- €

■ Arcón de herramientas **RATIO +6** con 3+3 cajones

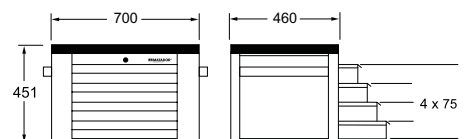

Caja de herramientas sin herramientas ni accesorios.

29 kg

ART. CODE
8163 0018 459,- €

Para más información:





**Carro de taller RATIO „smartyCar
con 150 herramientas de calidad.**

Ponga orden en su hogar.

Arréglalo tú mismo. Be a MATADOR.

■ Carro de taller **RATIO „smartyCAR“**, 150 pzas.

6,3 $\frac{1}{4}$ 12,5 $\frac{1}{2}$
mm mm

120



Llave de carraca 4en1 con 120 dientes para las zonas más estrechas.



Llave combinada SW 6-22 mm.



Llave de tubo 8-15 mm para zonas bajas.



Innovador **Z90** carracas (50% por encima de DIN, 90 dientes / 4°, mango multicomponente).



Llave de vaso (4-32 mm) en calidad industrial de 6 estrellas con zona moleteada, probada un millón de veces.



smartyBOX S1 extraíble.

3KsoftGRIP



Completo juego de alicates con numerosas funciones adicionales.

2K



Juego de destornilladores de 7 piezas.



Selección de ayudantes prácticos.

7

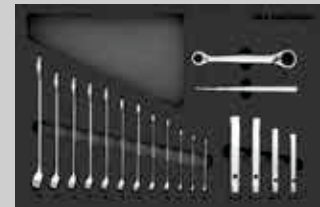

8164 5185



8164 8145



8164 2615



Incluye smartyBOX S1 extraíble.

MTS MATADOR TOOL SYSTEM

Detalles



Vídeo



Mundo temático



ART. CODE

8163 9150



1.295,- €

**Carro de taller RATIO „INDUSTRIAL“ con
242 herramientas de calidad.**

Para zonas de mantenimiento y montaje industrial.

La confianza cuenta. Be a MATADOR.

■ Carro de taller **RATIO „INDUSTRIAL“**, 242 pzas.

6.3 $\frac{1}{4}$ 12.5 $\frac{1}{2}$



Llave combinada
SW 6-32 mm.



Innovador **790**
carracas (50% por encima
de DIN, 90 dientes / 4°,
mango multicomponente).



Llave de vaso (4-32 mm)
en calidad industrial de 6
estrellas con zona mole-
teada, probada un millón
de veces.



Todos los insertos de
destornillador importantes
en Hex (3-19 mm), TORX®
(T8-T80).



Caja de puntas de torsión
de 32 piezas, también para
llevar - vida útil extremada-
mente larga, absorbe los
picos de fuerza.



Conjunto completo
de archivos.



Llaves con
mango en T en
los tamaños más
importantes (8, 10
y 13 mm).

3KsoftGRIP



Completo juego
de alicates con nu-
merosas funciones
adicionales.

2K



Juego de destor-
nilladores de 10
piezas.



Juego de destornil-
ladores de 6 piezas
con mango de
madera y caperuza
llamativa.



Juego de mecánico con
las herramientas de golpeo
más importantes.



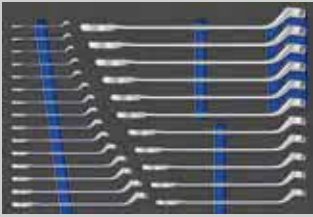

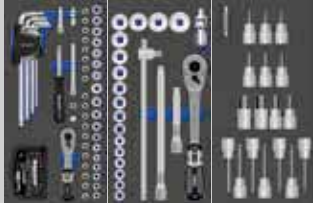

8164 3190

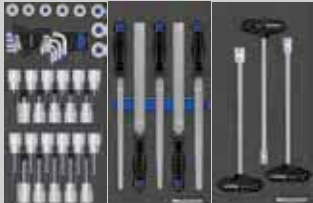

8164 1201 8164 1401 8164 4078



8164 4092 8164 1775 8164 4671



8164 1500 8164 1615 8164 1653



8164 1705

ART. CODE



8163 9570

1.995,- €

Detalles



Vídeo



Mundo temático





Carro de taller **RATIO „AUTOMOTIVE“**
con 182 herramientas de calidad.

El juego de herramientas básico para el taller de automóviles.

Inspírate. Be a MATADOR.

■ Carro de taller **RATIO „AUTOMOTIVE“**, 182 pzas.

6,3 $\frac{1}{4}$ 12,5 $\frac{1}{2}$

72



Llave combinada de carraca SW 8-19 mm.



Llave combinada SW 6-22 mm.



Llave de estrella doble SW 6x7 - 21x23 mm.



Innovador **Z90** carracas (50% por encima de DIN, 90 dientes / 4°, mango multicomponente).



Llave de vaso (4-32 mm) en calidad industrial de 6 estrellas con zona moleteada, probada un millón de veces.



Todos los insertos de destornillador importantes en Hex (5-8 mm), TORX® (T45-T70) y XZN (M6-M12).



Caja de puntas de torsión de 32 piezas, también para llevar - vida útil extremadamente larga, absorbe los picos de fuerza.

3KsoftGRIP



Completo juego de alicates con numerosas funciones adicionales.

2K



Juego de destornilladores de 10 piezas.



Juego de mecánico con las herramientas de golpeo más importantes.



7

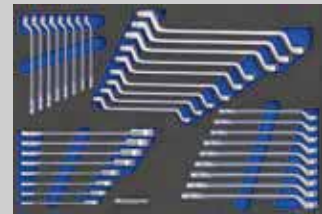

8164 3185

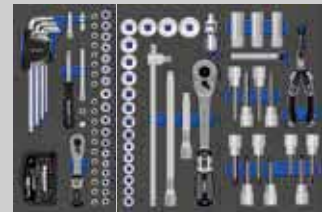

8164 1201

8164 1401

8164 1481



8164 1500

8164 1615

8164 1701



MTS MATADOR TOOL SYSTEM

Detalles



Vídeo



Mundo temático



ART. CODE
8163 9560



1.595,- €

**Carro de taller RATIO „AUTOMOTIVE PRO“
con 297 herramientas de calidad.**
La gama completa para el taller de automóviles.



Organízate. Be a MATADOR.

■ Carro de taller **RATIO „AUTOMOTIVE PRO“**, 297 pzas.

6,3 $\frac{1}{4}$ 10 $\frac{3}{8}$ 12,5 $\frac{1}{2}$

72



Llave combinada de carraca SW 8-19 mm.



Llave combinada SW 6-22 mm.



Llave de estrella doble SW 6x7 - 21x23 mm.



Innovador **790** carracas (50% por encima de DIN, 90 dientes / 4°, mango multicomponente).



Llave de vaso (4-32 mm) en calidad industrial de 6 estrellas con zona moleteada, probada un millón de veces.



Todas las puntas de destornillador importantes en Hex (4-19 mm), TORX® (T15-T80) y XZN (M5-M10).



Caja de puntas de torsión de 32 piezas, también para llevar - vida útil extremadamente larga, absorbe los picos de fuerza.

3KsoftGRIP



Completo juego de alicates con numerosas funciones adicionales.

2K



Juego de destornilladores de 16 piezas incl. TORX®.



Juego de mecánico con las herramientas de golpeo más importantes.



Detalles



Vídeo



Mundo temático



7

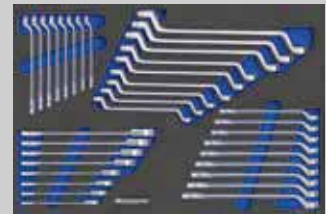

8164 1195

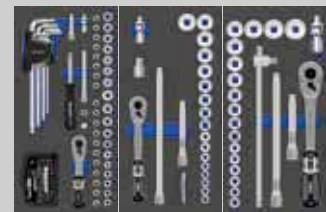

8164 1201

8164 1301

8164 1401



8164 3078

8164 3081

8164 4078

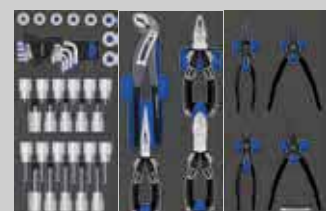

8164 4092

8164 1500

8164 1504

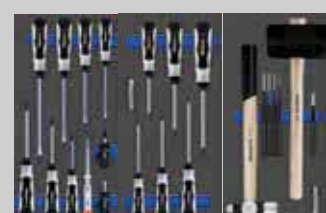

8164 1615

8164 1620

8164 1706

ART. CODE

8163 9580



2.195,- €

**Carro de taller RATIO „TRUCK“
completo con 201 herramientas de calidad.
Herramientas finas para el trabajo duro.**



Dominar los retos. Be a MATADOR.

■ Carro de taller **RATIO „TRUCK“**, 201 pzas.

6,3 ¹/₄ 12,5 ¹/₂



Llave combinada de carraca SW 8-19 mm.

Llave combinada SW 6-22 mm.

Llave de estrella doble SW 6x7 - 21x23 mm.



Innovador **790** carracas (50% por encima de DIN, 90 dientes / 4°, mango multicomponente).



Llave de vaso (4-32 mm) en calidad industrial de 6 estrellas con zona moleteada, probada un millón de veces.



Todos los insertos de destornillador importantes en Hex (5-8 mm), TORX® (T45-T70) y XZN (M6-M12).



Caja de puntas de torsión de 32 piezas, también para llevar - vida útil extremadamente larga, absorbe los picos de fuerza.

3KsoftGRIP



Completo juego de alicates con numerosas funciones adicionales.

2K



Juego de destornilladores de 10 piezas.



Juego de vehículos utilitarios de 19 piezas con llaves grandes y destornillador con mango de madera y tapa de impacto.



7

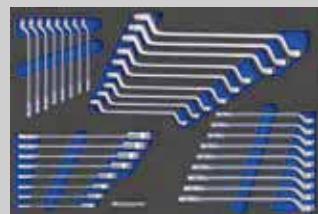

8164 3185



8164 1201



8164 1401



8164 1481



8164 1500

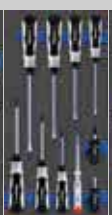

8164 1615



8164 1701



8164 1708



ART. CODE
8163 9561



1.795,- €

Detalles



Vídeo



Mundo temático



**Carro de taller RATIO „BIKE“
con 219 herramientas de calidad.
Sólo lo mejor para tu moto.**



Vive tu experiencia. Be a MATADOR.

■ Carro de taller **RATIO „BIKE“**, 219 pzas.

6.3 ¹/₄ 10 ³/₈
mm mm

72



Llave combinada de carraca SW 8-19 mm.



Llave combinada SW 6-22 mm.



Llave de estrella doble SW 6x7 - 21x23 mm.



Innovador **790** carracas (50% por encima de DIN, 90 dientes / 4°, mango multicomponente).



Llave de vaso (4-22 mm) en calidad industrial de 6 estrellas con zona moleteada, probada un millón de veces.



Todas las puntas de destornillador importantes en Hex (4-10 mm), TORX® (T15-T55) y XZN (M5-M10).



Caja de puntas de torsión de 32 piezas, también para llevar - vida útil extremadamente larga, absorbe los picos de fuerza.

3KsoftGRIP



Completo juego de alicates con numerosas funciones adicionales.

2K



Juego de destornilladores de 16 piezas incl. TORX®.



Juego de mecánico con las herramientas de golpe más importantes.



Incluye bolsa vacía para autollenado para la carretera.

7

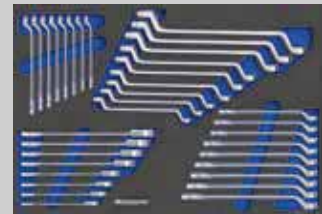

8164 1195

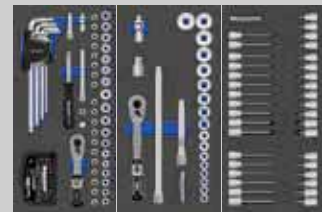

8164 1201

8164 1301

8164 3078

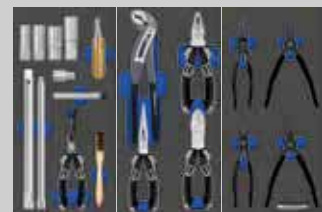

8164 3081

8164 1500

8164 1504



8164 1615

8164 1620

8164 1707

MTS MATADOR TOOL SYSTEM

Detalles



Vídeo



Mundo temático



ART. CODE
8163 9220



1.595,- €

Carro de taller **RATIO „Ford Edition“** completo con 275 herramientas de calidad. Gama perfectamente adaptada al taller Ford.

6,3 mm 1/4 10 mm 3/8 12,5 mm 1/2

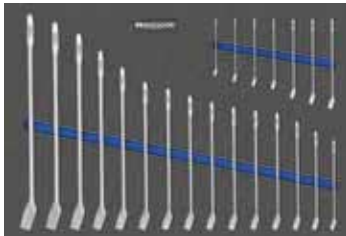

8164 3185

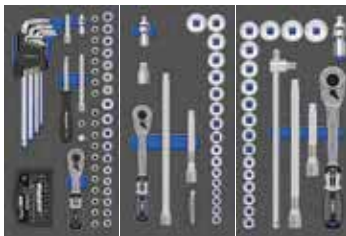

8164 1201 8164 1301 8164 1401

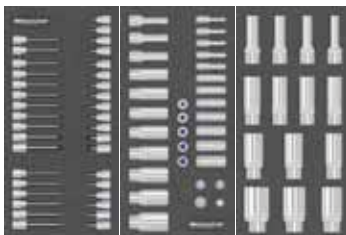

8164 3078 8164 3082 8164 4081

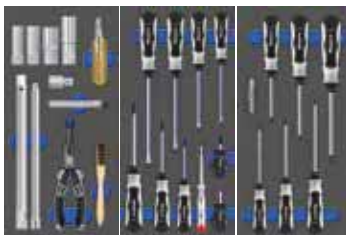

8164 3081 8164 1615 8164 1620



8164 1500 8164 1504 8164 1706



Carro de taller RATIO con 7 cajones, completo con 275 herramientas de calidad en 5 cajones llenos con módulos MTS bicolors („Vea lo que falta“), entre ellas:

- Llave combinada DIN 3113 A 6 - 34 mm
- Juego de llaves de vaso de 6,3 mm (1/4"), 10 mm (3/8") y 12,5 mm (1/2"), vasos de 4 - 32 mm
- Con carracas MATADOR Z 90: 90 dientes, 50% más de par que DIN
- mango multicomponente
- vasos largos con accionamiento de 10 mm (3/8") y 12,5 mm (1/2"), 4 - 32 mm
- Puntas de destornillador, p. ej. para tornillos de hexágono interior (4 - 10 mm), tornillos TORX® E4 - E14 y T8 - T55 (a partir de T15 versiones corta y larga)
- Juego completo de herramientas para bujías
- Juego de destornilladores de 16 piezas incl. TORX®.
- Juego de alicates de 4 piezas con alicates de calidad 3K con numerosas funciones adicionales
- Juego de alicates de 4 piezas para circlips
- Juego de herramientas de mecánico



Con innovadoras carracas Z 90 con mango multicomponente.



Calidad industrial 6 estrellas: revestimiento SUPER CHROM extremadamente estable.



3K SoftGRIP

Alicates innovadores con mangos 3K y numerosas funciones adicionales.



2K

Destornillador de calidad con mangos ergonómicos 2K.



Caja de brocas de torsión de 32 piezas. Absorbe los picos de fuerza.



Carro de taller **RATIO „Mercedes-Benz Edition“** completo con 413 herramientas de calidad.



Gama perfectamente coordinada para el taller Mercedes-Benz.

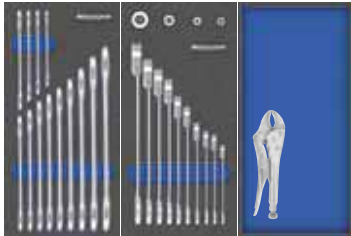

8164 3100 8164 1183 8164 0095

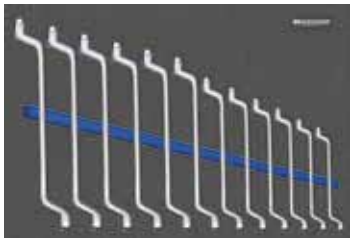

8164 1200

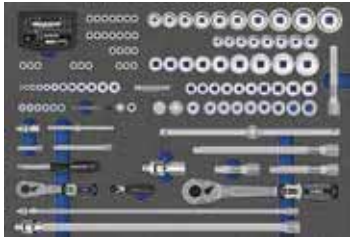

8164 1214



8164 1492

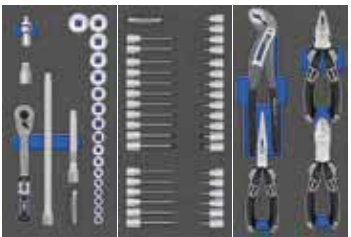

8164 1301 8164 3078 8164 1500

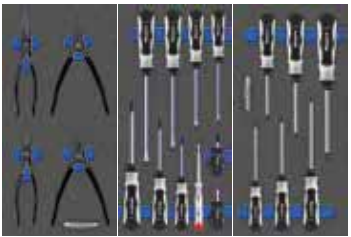

8164 1504 8164 1615 8164 1620



Amplio juego de herramientas con 413 herramientas premium de MATADOR especialmente para talleres de automóviles Mercedes Benz. Lo mejor o nada... Basado en el juego de herramientas estándar de MB y complementado con todas las herramientas importantes para el automóvil, este nuevo juego universal cubre todos los trabajos de mantenimiento central. Con, entre otras cosas:

- Llave combinada de carraca con engr. Llave fija doble 6x7 - 30x32 mm - manejo dentado extremadamente fino (120 dientes = 3°)
- para espacios muy estrechos 6 - 22 mm
- Llaves de carraca doble boca 6x7 - 30x32 mm
- Carracas reversibles premium Z90 con 90 dientes y sólo 4° de ángulo de giro
- Juego de llaves de vaso de 145 piezas 4 - 32 mm
- Amplio surtido de puntas de atornillar para tornillos de ranura, de ranura en cruz, hexagonales, TORX® interior y exterior, así como XZN
- Juego de puntas de torsión de 32 piezas para una vida útil extra larga con sistema de codificación por colores
- Juego de llaves de espiga con punta esférica
- Juego de alicates con mangos 3K y numerosas funciones adicionales
- Surtido de destornilladores para tornillos ranurados, ranurados en cruz / TORX® interior
- Juego de mecánica con limas, martillo de cara blanda, punzones y cinceles, etc.
- Elemento filtrante de aceite 36 mm MB (similar a W 103 589 02 09 00)
- Juego de amortiguadores MB 24 pzs. en caja de plástico (similar a W 001 589 03 16 00)



8164 1710



8164 1800



Juego de herramientas y carro de taller RATIO con 8 cajones



Más información sobre nuestro carro de taller en www.matador.de.

ART. CODE
8163 9590



3.695,- €

MTS unlimited edition.

350 herramientas de calidad. 8 módulos. Listo.



**Concentración
en lo esencial.**

Carro de taller **RATIO „unlimited edition“:**

Cubre el 98% de las reparaciones de vehículos.



MTS
unlimited edition

All inclusive.

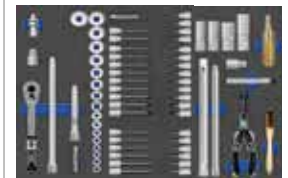
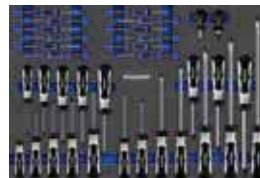
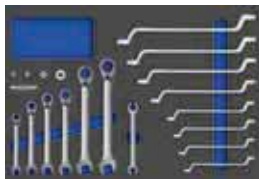
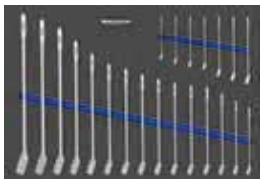

Edición MTS ilimitada: 8 módulos de herramientas con 350 herramientas.

Módulos adicionales para automóviles.

¿Qué herramientas necesita realmente?

Depende...

Las tareas cambian. ¿Realmente quieres dedicar cada vez tu tiempo a reunir la herramienta adecuada para tu reto actual? ¿Encajará luego la nueva herramienta en su sistema de archivo actual? Probablemente no.

¿O todavía tiene una visión general de las ofertas casi ilimitadas de carros de taller equipados que hay en el mercado?

Una comparación apenas es posible, pero ¿qué importa realmente?

Ahórrese tiempo y tenga una visión de conjunto. Porque tenemos una sugerencia mejor: hemos creado una amplia base de datos en la que hemos desglosado todos los carros de taller equipados por herramientas individuales que hemos suministrado alguna vez a BMW, Ford, Jaguar, Land Rover, Mercedes-Benz, Volkswagen y otros clientes.

Además, hemos incluido especificaciones OEM significativas -por ejemplo, Volkswagen VAS 275 001- y analizado lo que

ofrecen otros fabricantes de herramientas.

El resultado no es sorprendente: alrededor del 88% de las herramientas enumeradas se repiten en todas las especificaciones.

Rellenamos otro 10% con herramientas que realmente tienen sentido y que le dan suficiente margen de maniobra para tareas futuras sin necesidad de adiciones de inmediato.

El resultado es nuestra „Edición MTS ilimitada“:

8 módulos de herramientas que contienen 350 herramientas y cubren el 98% de todas las áreas de aplicación. Garantizado.

Para el 2% restante, le hemos ahorrado mucho tiempo y trabajo.

¡Haga algo con ello!

Para el sector de la automoción, existe un módulo adicional opcional con todas las llaves de vaso importantes en 3/8" y un módulo para carrocería. Eso es todo lo que necesita.

Para más detalles, consulte el apartado:



Carro de taller **RATIO „unlimited edition“** completo con 350 herramientas de calidad.

El rey entre los juegos de herramientas.

6,3 mm 1/4 10 mm 3/8 12,5 mm 1/2



MTS
unlimited edition

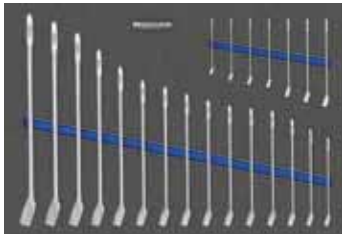

8164 3185

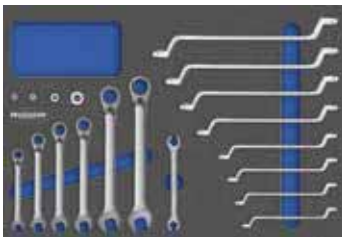

8164 3189



8164 1214

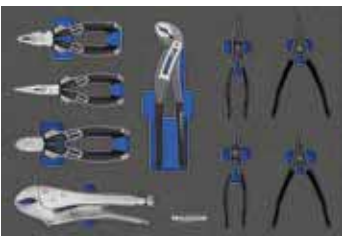

8164 1510



8164 1600



8164 1492



8164 1710



8164 1800



Con innovadoras carracas Z 90 con mango multicomponente.



Calidad industrial 6 estrellas: revestimiento SUPER CHROM extremadamente estable.



3KsoftGRIP

Alicates innovadores con mangos 3K y numerosas funciones adicionales.



2K

Destornillador de calidad con mangos ergonómicos 2K.



Caja de brocas de torsión de 32 piezas. Absorbe los picos de fuerza.

Details



Video



ART. CODE

8163 9350



2.895,- €

MTS
unlimited edition

100% de calidad, para el 98% de las aplicaciones.

■ Juego de llaves combinadas
DIN 3113 A, 22 pzas.

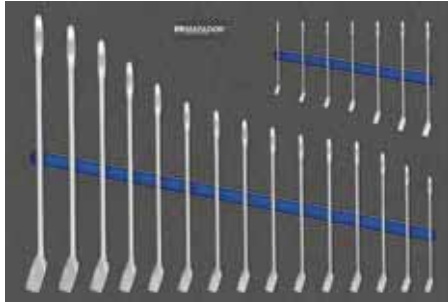

0185 6 - 22, 24, 27, 30, 32, 34 mm

ART. CODE 8164 3185 175,- €

■ Juego de llaves de carraca anular / doble anilla con adaptadores de carraca, 19 pzas.

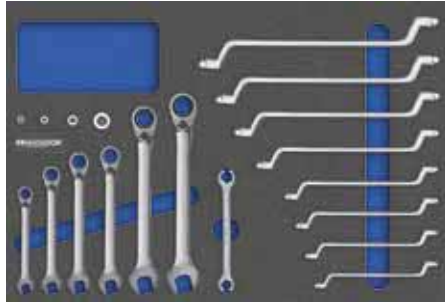

0189 8, 10, 12, 13, 17, 19 mm + adaptador de carraca
0200 6 x 7 - 20 x 22 mm
0250 Llave de ajuste de frenos 10 x 11 mm

ART. CODE 8164 3189 219,- €

■ Juego de herramientas de mecánico, 19 pzas.



Martillo de carpintero metálico 400 g, martillo de cara blanda 40 mm, juego de cincel y punzón de alfiler juego de punzones para alfileres, juego de limas, cuchillo para cortar aluminio, cinta métrica de 5 m, etc.

ART. CODE 8164 1710 259,- €

■ Juego de llaves de vaso 145 pzas.

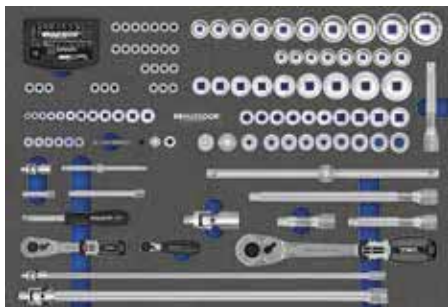

Caja de puntas de torsión, carraca de puntas, vasos hexagonales y hexagonales dobles, etc. hexágono doble, por ejemplo SW 4-34 mm, T6-T40, E4-E24, juego de adaptadores, etc.

torsion

ART. CODE 8164 1214 489,- €

■ Puntas de destornillador / Juego de llaves de pivote, 78 pzas.



Llaves de vaso largas SW 4-19 mm, Llaves de vaso para destornillador Hex 5-19, XZN M5-M16, T25-T60, llave acodada 1,5-10 mm / T9-T50

ART. CODE 8164 1492 379,- €

■ Juego de herramientas de automoción, 24 pzas.



Gato magnético 1000 g, llave de vaso con mango en T 8-13 mm, rascador, llaves de bujía y alicates. Llaves de vaso para bujías y alicates, llaves de vaso de 32, 36 mm, palancas para neumáticos, etc.

ART. CODE 8164 1800 339,- €

■ Juego de alicates 9 pzas.

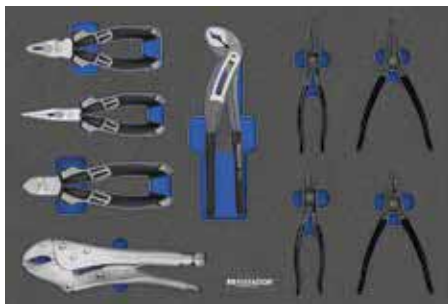

Alicates combinados, alicates para teléfonos, alicates de corte lateral, alicates para bombas de agua, alicates para circlips A2 - A21 - J2 - J21, alicates de agarre 250 MM / 10".

ART. CODE 8164 1510 249,- €

■ Juego de destornilladores 34 pzas.



Destornillador 2C ranura 0,6x4 - 2,0x12, PH 00-3, T5-T30, comprobador de tensión, destornillador de carburador, juego de mecánica de precisión

ART. CODE 8164 1600 259,- €

■ Módulos adicionales para automóviles

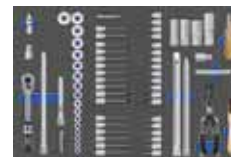

Juego de llaves de vaso 3/8 SW 6-22 mm, Destornillador-Hex 4-10, XZN M5-M10, T15-T55, herramientas para bujías, etc. herramientas, etc.

ART. CODE 8164 1310 289,- €



Juego de herramientas de carrocería maza de goma, palanca Ideal cizallas para chapa (I/D), alicates de agarre axial, etc.

ART. CODE 8164 1745 369,- €

Módulos de herramientas MTS.

Perfectamente organizado.
Mira lo que falta.

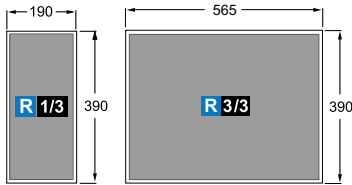

MTS MATADOR TOOL SYSTEM.

Módulo vacío



R 1/3

- 1/3 módulo vacío para almacenamiento suelto de herramientas individuales
- 195 x 390 mm

ART. CODE
8164 0095

25,-- €

Juego de llaves fijas dobles DIN 3110, 8 pzas.



R 1/3

- 6 x 7 - 8 x 9
- 10 x 11 - 12 x 13
- 14 x 15 - 16 x 17
- 18 x 19 - 20 x 22

ART. CODE
8164 1100



63,-- €

Juego de llaves fijas dobles DIN 3110, AF, 8 pzas.



R 1/3

- 1/4 x 5/16
- 5/16 x 3/8
- 3/8 x 7/16
- 7/16 x 1/2
- 1/2 x 9/16
- 9/16 x 5/8
- 11/16 x 3/4
- 3/4 x 25/32 AF

ART. CODE
8164 2100



63,-- €

Juego de llaves fijas dobles XL DIN 3110, 13 pzas.

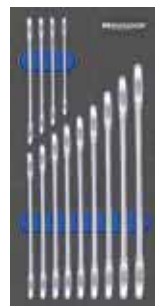

R 1/3

- 6 x 7 - 8 x 9
- 10 x 11 - 12 x 13
- 14 x 15 - 16 x 17
- 18 x 19 - 20 x 22
- 21 x 23 - 24 x 26
- 25 x 28 - 27 x 30
- 30 x 32 mm

ART. CODE
8164 3100



97,-- €

Juego de llaves fijas dobles XL DIN 3110, AF, 13 pzas.



R 1/3

- 1/4 x 5/16
- 5/16 x 3/8
- 3/8 x 7/16
- 7/16 x 1/2
- 1/2 x 9/16
- 9/16 x 5/8
- 5/8 x 11/16
- 11/16 x 3/4
- 3/4 x 25/32
- 13/16 x 7/8
- 15/16 x 1
- 1 x 1.1/8
- 1.1/16 x 1.1/4 AF

ART. CODE
8164 4100



116,-- €

Juego de llaves combinadas de carraca con adaptadores, 14 pzas.

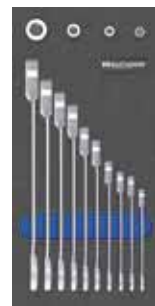

R 1/3

- SMART DRIVE
- 72°
- 6 - 8 - 10 - 11 - 13
- 16 - 17 - 18 - 19
- 22 mm
- 6.3
- 10
- 12.9
- 1/4
- 3/8
- 1/2

ART. CODE
8164 1183



137,-- €

Juego de llaves combinadas DIN 3113 A, 9 pzas.

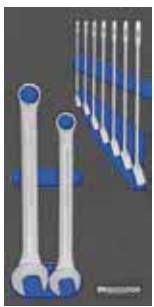

R 1/3

- 6 - 8 - 10 - 11 - 13
- 14 - 17 - 19 - 22

ART. CODE
8164 1185



59,-- €

Juego de llaves combinadas DIN 3113 A, AF, 9 pzas.

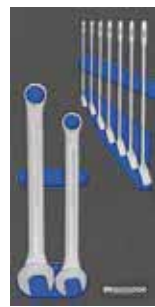

R 1/3

- 1/4 - 5/16 - 7/16
- 1/2 - 9/16 - 5/8
- 11/16 - 3/4 - 13/16 AF

ART. CODE
8164 2185



83,-- €

Juego de llaves combinadas DIN 3113 B, 9 pzas.



R 1/3

- 6 - 8 - 10 - 11 - 13
- 14 - 17 - 19 - 22

ART. CODE
8164 1190



71,-- €

Juego de llaves de tubo 12 pzas.



R 1/3

- 8 - 9 - 10 - 11 - 12
- 13 - 14 - 15 - 16
- 17 - 18 - 19 mm

ART. CODE
8164 1320



116,-- €

Juego de llaves combinadas de carraca XL, 23 pzas.

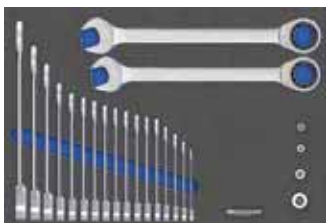

R 3/3



- 6 - 7 - 8 - 9 - 10 - 11 - 12 - 13 - 14 - 15 - 16 - 17 - 18
- 19 - 22 - 24 - 27 - 30 - 32 mm
- 6.3
- 10
- 12.9
- 1/4
- 3/8
- 1/2

ART. CODE
8164 2183



349,-- €

Juego de llaves combinadas XL DIN 3113 A, 22 pzas.

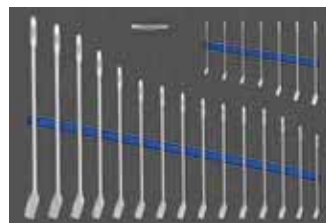

R 3/3



- 6 - 7 - 8 - 9 - 10 - 11 - 12 - 13 - 14 - 15 - 16 - 17 - 18 -
- 19 - 20 - 21 - 22 - 24 - 27
- 30 - 32 - 34 mm

ART. CODE
8164 3185



175,-- €

Juego de llaves combinadas XL DIN 3113 B, 26 pzas.

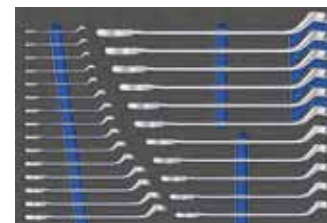

R 3/3



- 6 - 7 - 8 - 9 - 10 - 11 - 12 - 13 - 14 - 15 - 16 - 17 - 18 -
- 19 - 20 - 21 - 22 - 23 - 24 - 25 - 26
- 27 - 28 - 29 - 30 - 32 mm

ART. CODE
8164 3190



219,-- €

■ Juego de llaves de estrella
DIN 838 12 pzas.

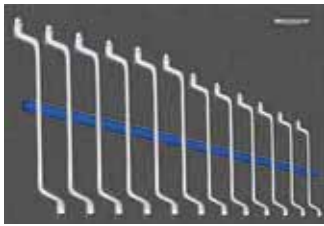

R 3/3
SMART DRIVE

6 x 7 - 30 x 32 mm

ART. CODE **12**
8164 1200

128,- €

■ Juego de llaves, 34 pzas.

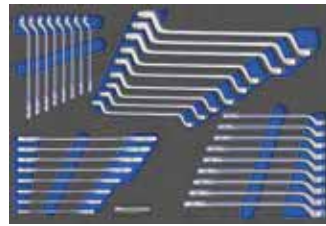

R 3/3
SMART DRIVE

6 x 7 - 20 x 22 mm
6 - 22 mm DIN 3113 B
6 x 7 - 21 x 23 mm

ART. CODE **34**
8164 1194

189,- €

■ Juego de llaves con Llaves combinadas
de carraca, 34 pzas.

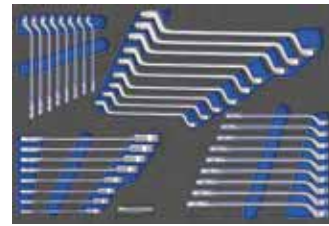

R 3/3
SMART DRIVE

6 - 22 mm DIN 3113 B
8 - 19 mm
6 x 7 - 21 x 23 mm

ART. CODE **34**
8164 1195

279,- €

■ Juego de llaves con Llaves combinadas
de carraca, 34 pzas.

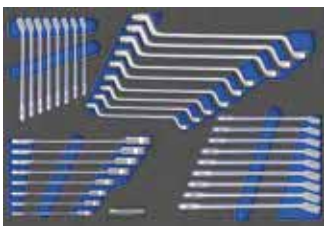

R 3/3
SMART DRIVE

6 - 22 mm DIN 3113 A
8 - 19 mm
6 x 7 - 21 x 23 mm

ART. CODE **34**
8164 4185

229,- €

■ Juego complementario de llaves
15 pzas.

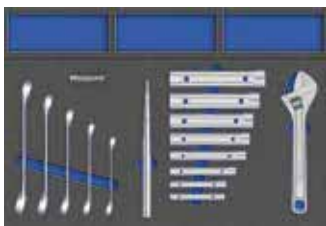

R 3/3
SMART DRIVE

8 x 10 - 19 x 22 mm
250 mm / 10"
6 x 7 - 20 x 22 mm
ø 5 - 12 mm

ART. CODE **15**
8164 1251

147,- €

■ Juego de llaves
21 pzas.

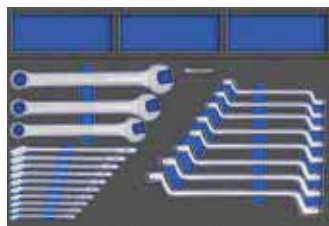

R 3/3
SMART DRIVE

6 - 24 mm
6 x 7 - 20 x 22 mm

ART. CODE **21**
8164 6502

145,- €

■ Juego de llaves de vaso con
mango en T 3 pzas.



R 1/3

6 - 7 - 8 x 230

ART. CODE **3**
8164 1671

39,- €

■ Juego de llaves de vaso con
mango en T 3 pzas.

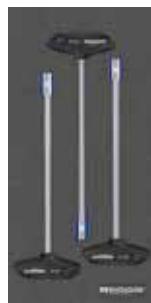

R 1/3

9 - 10 - 11 x 230

ART. CODE **3**
8164 2671

39,- €

■ Juego de llaves de vaso con
mango en T 3 pzas.

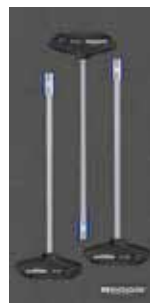

R 1/3

12 - 13 - 14 x 230

ART. CODE **3**
8164 3671

46,- €

■ Juego de llaves de vaso con
mango en T 3 pzas.



R 1/3

8 - 10 - 13 x 230

ART. CODE **3**
8164 4671

43,- €

■ Juego de llaves de vaso
85 pzas.

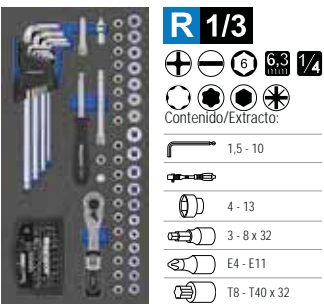

R 1/3

Contenido/Extracto:
1,5 - 10
4 - 13
3 - 8 x 32
E4 - E11
T8 - T40 x 32

ART. CODE **85**
8164 1201

179,- €

■ Juego de llaves de vaso, AF
85 pzas.

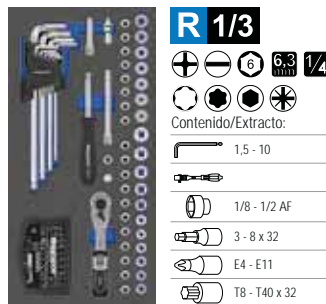

R 1/3

Contenido/Extracto:
1,5 - 10
1/8 - 1/2 AF
3 - 8 x 32
E4 - E11
T8 - T40 x 32

ART. CODE **85**
8164 1203

179,- €

■ Juego de llaves de vaso
22 pzas.

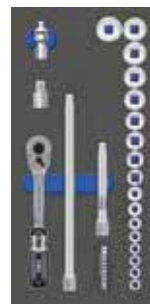

R 1/3

Contenido/Extracto:
125, 250
6 - 7 - 8 - 9 - 10
11 - 12 - 13 - 14
15 - 16 - 17 - 18
19 - 20 - 21 - 22

ART. CODE **22**
8164 1301

115,- €

■ Juego de llaves de vaso
22 pzas.

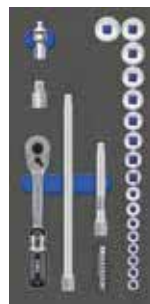

R 1/3

Contenido/Extracto:
125, 250
6 - 7 - 8 - 9 - 10
11 - 12 - 13 - 14
15 - 16 - 17 - 18
19 - 20 - 21 - 22

ART. CODE **22**
8164 1302

115,- €

■ Juego de llaves de vaso, AF 19 pzas.

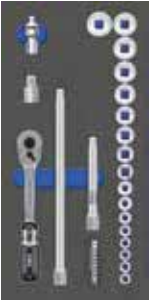

R 1/3

6 10 3/8

Contenido/Extracto:

- 125, 250
- 1/4 - 5/16 - 11/32
- 3/8 - 7/16 - 1/2
- 9/16 - 5/8 - 11/16
- 3/4 - 25/32
- 13/16 - 7/8 AF

ART. CODE **19**
8164 1303 115,- €

■ Puntas de destornillador hexagonales, TORX®, XZN, 36 pzas.

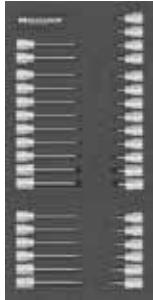

R 1/3

6 10 3/8

- Hex 4 - 10 x 48, 4 - 10 x 92
- XZN M5 - M10 x 48, M8 - M10 x 92
- TORX® T15 - T55 x 48, T15 - T55 x 92

ART. CODE **36**
8164 3078 145,- €

■ Juego de herramientas para bujías de encendido 11 pzas.



R 1/3

6 10 3/8

- 5/8" x 16 x 270 mm
- 14 x 250 mm
- 205
- 6 - 24 V
- 13 x 0.05 - 1.00
- 150
- 14 - 16 - 18 - 20.8
- 12.5 (1/2) - 10 (3/8)

ART. CODE **11**
8164 3081 142,- €

■ Enchufes (largos) 32 pzas.

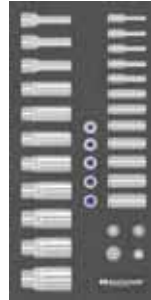

R 1/3

6 6.3 1/4 10 3/8

- 4 - 14
- 8 - 22
- E8 - E14
- 10 3/8 1 1/2 1 3/8

ART. CODE **32**
8164 3082 145,- €

■ Puntas de destornillador 28 pzas.



R 1/3

6 12.5 1/2 10 3/8

- 4 - 10 x 48
- E8 - E14
- T15 - T45 x 48
- 10 - 19

ART. CODE **28**
8164 3093 128,- €

■ Juego de llaves de vaso 22 pzas.



R 1/3

6 12.5 1/2

- 300
- 125, 250
- 10 - 11 - 12 - 13
- 14 - 15 - 16 - 17
- 18 - 19 - 20 - 21
- 22 - 24 - 27 - 30
- 32

ART. CODE **22**
8164 1401 135,- €

■ Juego de llaves de vaso 22 pzas.



R 1/3

12 12.5 1/2

- 300
- 125, 250
- 10 - 11 - 12 - 13
- 14 - 15 - 16 - 17
- 18 - 19 - 20 - 21
- 22 - 24 - 27 - 30
- 32

ART. CODE **22**
8164 1402 135,- €

■ Juego de llaves de vaso, AF 22 pzas.



R 1/3

12 12.5 1/2

- 300
- 125, 250
- 3/8 - 7/16 - 15/32
- 1/2 - 9/16 - 19/32
- 5/8 - 21/32 - 11/16
- 3/4 - 25/32 - 13/16
- 7/8 - 31/32 - 1.1/8
- 1.3/16 - 1.1/4 AF

ART. CODE **22**
8164 1403 135,- €

■ Juego suplementario 16 pzas.



R 1/3

6 12.5 1/2

- 205
- 16 - 18 - 20.8
- 13 x 0.05 - 1.00
- M6 - M12
- 5 - 6 - 7 - 8 x 100
- T45 x 100
- T55 x 100
- T70 x 100

ART. CODE **16**
8164 1481 165,- €

■ Puntas de destornillador 17 pzas.



R 1/3

6 12.5 1/2

- 4 - 5 - 6 - 7 - 8
- 10 - 12 - 14
- 17 - 19 x 62
- 4 - 5 - 6 - 7 - 8
- 10 - 12 x 100

ART. CODE **17**
8164 4078 116,- €

■ Puntas de destornillador XZN/RIBE®, 21 pzas.



R 1/3

6 12.5 1/2

- M5 - M6 - M8
- M10 - M12 - M14
- M16 x 62
- M5 - M6 - M8
- M10 - M12 - M14
- M16 x 100
- M5 - M6 - M8
- M10 - M12 - M14
- M16 x 62

ART. CODE **21**
8164 4079 156,- €

■ Puntas de destornillador TORX®, 39 pzas.



R 1/3

6 12.5 1/2

- T10 - T50
- E10 - E12 - E14
- E16 - E18 - E20
- E20 - E22 - E24
- T20 - T25 - T27 - T30
- T40 - T45 - T50 - T55
- T60 - T70 - T80 x 62
- T20 - T25 - T27 - T30
- T40 - T45 - T50 - T55
- T60 - T70 - T80 x 100

ART. CODE **39**
8164 4092 193,- €

■ Destornilladores de vaso 25 pzas.

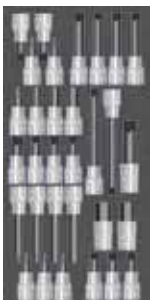

R 1/3

6 12.5 1/2

- 5 - 6 - 7 - 8 - 10
- 12 - 14 - 17 x 62
- 5 - 6 - 7 - 8 x 100
- 5 - 6 - 8 - 10 x 62
- 6 - 8 - 10
- 12 x 100
- TX 25 - TX 60 x 62
- TX 45 - TX 70 x 100

ART. CODE **25**
8164 1478 137,- €

■ Juego de llaves de vaso (largas) 14 pzas.

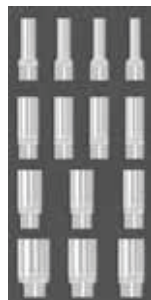

R 1/3

6 12.5 1/2

- 10 - 11 - 12 - 13
- 14 - 15 - 17 - 19
- 21 - 22 - 24 - 27
- 30 - 32

ART. CODE **14**
8164 4081 116,- €

■ Juego de llaves con mango en T 15 pzas.

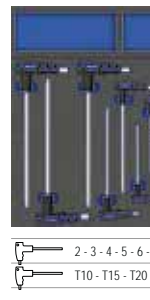

R 3/3

- 2 - 3 - 4 - 5 - 6 - 8 - 10
- T10 - T15 - T20 - T25 - T27 - T30 - T40 - T45

ART. CODE **15**
8164 1441 156,- €

■ Tomas de corriente (cortas)
24 pzas.

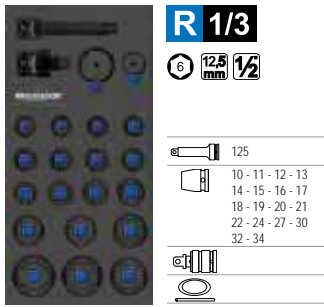

ART. CODE **24**
8164 7475 115,- €

■ Tomas de corriente (largas)
19 pzas.

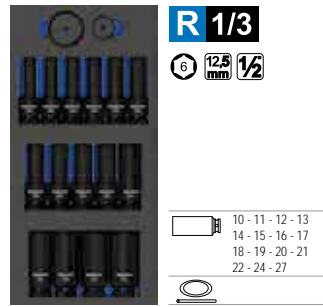

ART. CODE **19**
8164 7481 116,- €

■ Tomas de corriente
14 pzas.

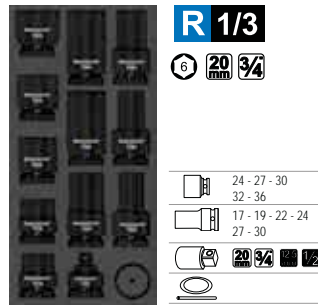

ART. CODE **14**
8164 7575 175,- €

■ Juego de herramientas
neumáticas 2 pzas.



ART. CODE **2**
8164 1700 299,- €

■ Juego de llaves de vaso L
72 pzas.

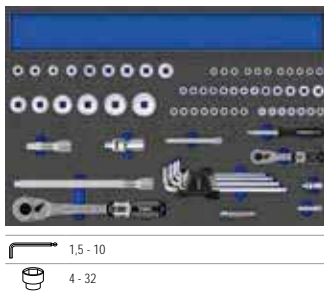

ART. CODE **72**
8164 1411 319,- €

■ Juego de llaves de vaso L
72 pzas.

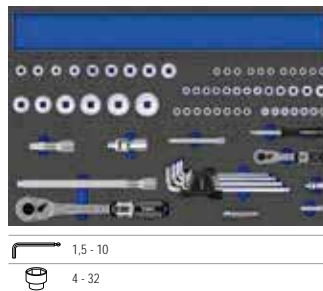

ART. CODE **72**
8164 1412 319,- €

■ Juego de llaves de vaso L, AF
71 pzas.

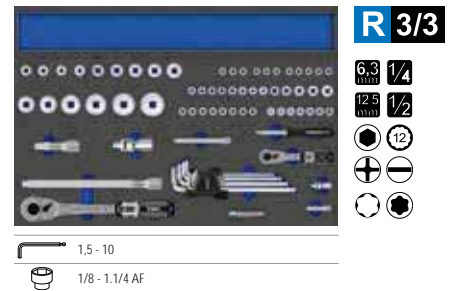

ART. CODE **71**
8164 1413 319,- €

■ Juego de llaves de vaso XL
120 pzas.

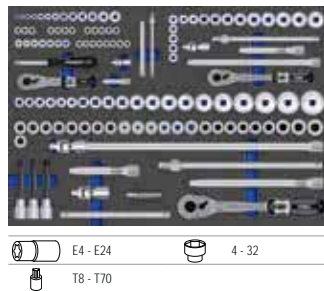

ART. CODE **120**
8164 1421 379,- €

■ Juego de llaves de vaso XL
120 pzas.

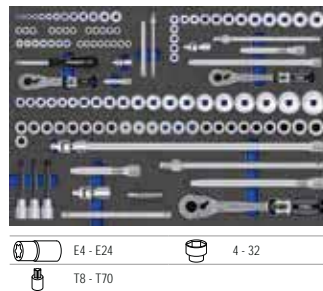

ART. CODE **120**
8164 1422 379,- €

■ Juego de destornilladores y alicates
14 pzas.

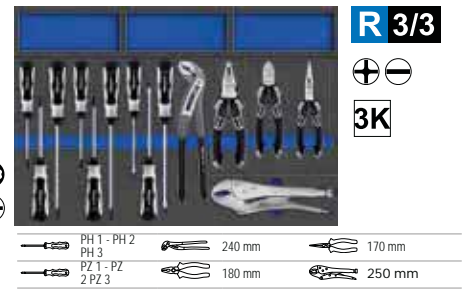

ART. CODE **14**
8164 6504 229,- €

■ Juego de alicates
4 pzas.

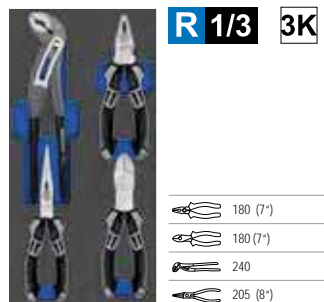

ART. CODE **4**
8164 1500 128,- €

■ Juego de alicates
4 pzas.

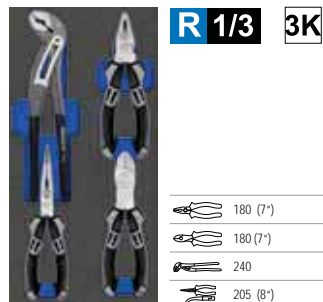

ART. CODE **4**
8164 1501 128,- €

■ Juego de alicates para
circlips 4 pzas.

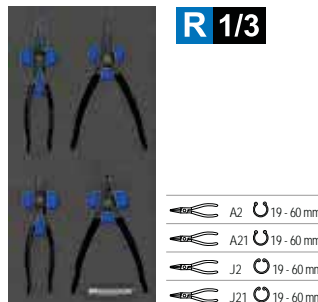

ART. CODE **4**
8164 1504 83,- €

■ Juego de alicates para
circlips, XL 4 pzas.

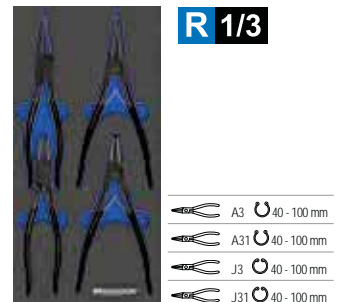

ART. CODE **4**
8164 1505 110,- €

■ Juego de destornilladores 10 pzas.

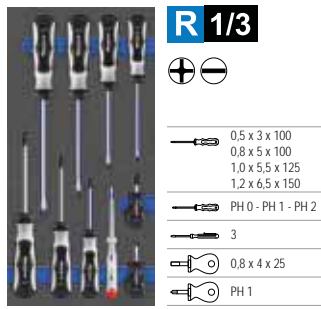

R 1/3



- 0,5 x 3 x 100
- 0,8 x 5 x 100
- 1,0 x 5,5 x 125
- 1,2 x 6,5 x 150
- PH 0 - PH 1 - PH 2
- 3
- 0,8 x 4 x 25
- PH 1

ART. CODE **10**
8164 1615 69,- €

■ Juego de destornilladores (TORX[®]), 6 pzas.

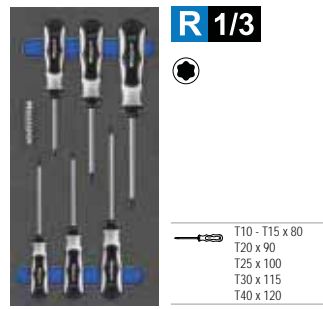

R 1/3



- T10 - T15 x 80
- T20 x 90
- T25 x 100
- T30 x 115
- T40 x 120

ART. CODE **6**
8164 1620 64,- €

■ Juego de destornilladores con mango de madera, 6 pzas.

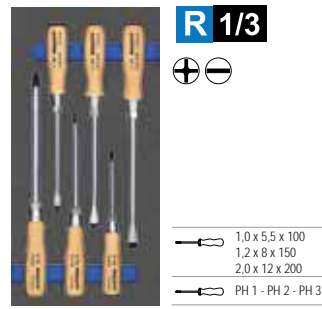

R 1/3



- 1,0 x 5,5 x 100
- 1,2 x 8 x 150
- 2,0 x 12 x 200
- PH 1 - PH 2 - PH 3

ART. CODE **6**
8164 1653 69,- €

■ Juego de destornilladores mecánicos de precisión, 17 pzas.

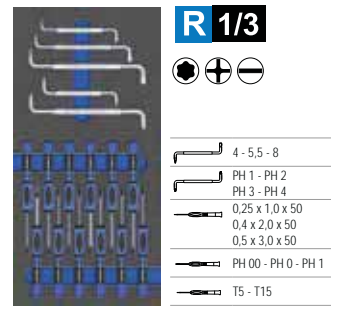

R 1/3



- 4 - 5,5 - 8
- PH 1 - PH 2
- PH 3 - PH 4
- 0,25 x 1,0 x 50
- 0,4 x 2,0 x 50
- 0,5 x 3,0 x 50
- PH 00 - PH 0 - PH 1
- T5 - T15

ART. CODE **17**
8164 1663 68,- €

■ Juego de alicates VDE 4 pzas.

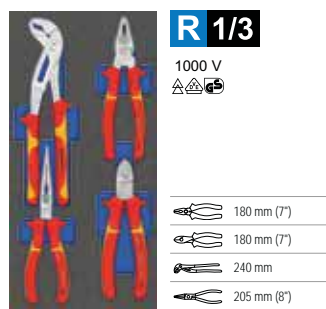

R 1/3

1000 V



- 180 mm (7")
- 180 mm (7")
- 240 mm
- 205 mm (8")

ART. CODE **4**
8164 1502 147,- €

■ Juego de alicates VDE 4 pzas.

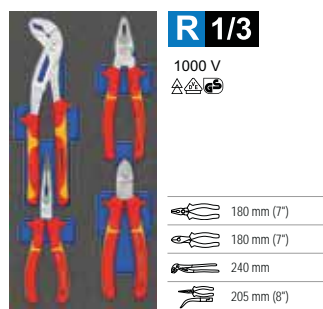

R 1/3

1000 V



- 180 mm (7")
- 180 mm (7")
- 240 mm
- 205 mm (8")

ART. CODE **4**
8164 1503 147,- €

■ Juego de destornilladores VDE, 10 pzas.

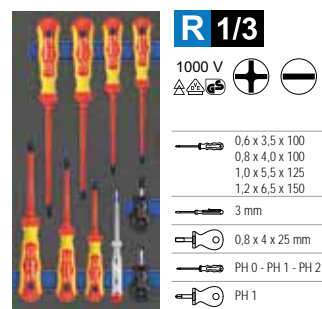

R 1/3

1000 V



- 0,6 x 3,5 x 100
- 0,8 x 4,0 x 100
- 1,0 x 5,5 x 125
- 1,2 x 6,5 x 150
- 3 mm
- 0,8 x 4 x 25 mm
- PH 0 - PH 1 - PH 2
- PH 1

ART. CODE **10**
8164 1616 77,- €

■ Juego de limas 5 pzas.

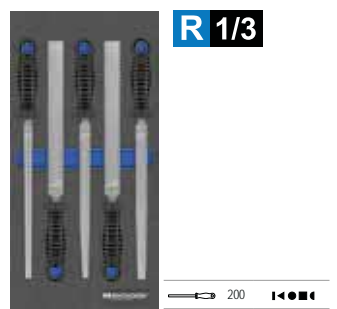

R 1/3



- 200

ART. CODE **5**
8164 1775 61,- €

■ Juego mecánico básico 11 pzas.



R 1/3



- 500 g
- 150, 200 mm
- 120 x 4 x 10 mm
- ø 3 - 4 - 5 - 6 mm
- 3 m
- 180 mm
- 138 mm

ART. CODE **11**
8164 1701 119,- €

■ Juego de mecánico suplemento 7 pzas.

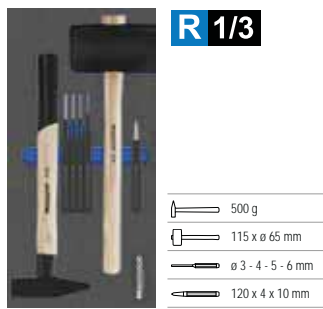

R 1/3

- 500 g
- 115 x ø 65 mm
- ø 3 - 4 - 5 - 6 mm
- 120 x 4 x 10 mm

ART. CODE **7**
8164 1707 71,- €

■ Juego de herramientas dinámicas 9 x 12, 18 pzas.

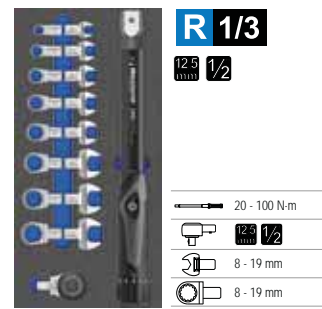

R 1/3

12,5 1/2

- 20 - 100 N·m
- 8 - 19 mm
- 8 - 19 mm

ART. CODE **18**
8164 6176 449,- €

■ Juego de herramientas dinámicas 9 x 12, 17 pzas.

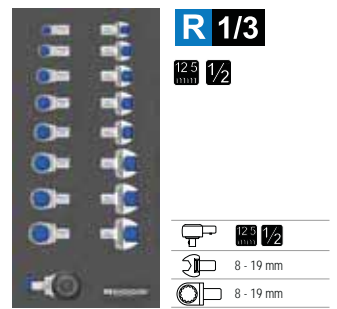

R 1/3

12,5 1/2

- 8 - 19 mm
- 8 - 19 mm

ART. CODE **17**
8164 6190 289,- €

■ Juego de mecánico 25 pzas.

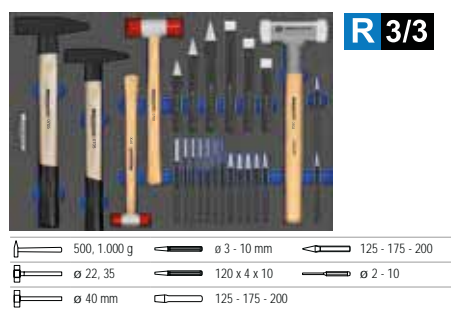

R 3/3

- 500, 1.000 g
- ø 3 - 10 mm
- 125 - 175 - 200
- ø 22, 35
- 120 x 4 x 10
- ø 2 - 10
- ø 40 mm
- 125 - 175 - 200

ART. CODE **25**
8164 1705 299,- €

■ Juego de mecánico 12 pzas.

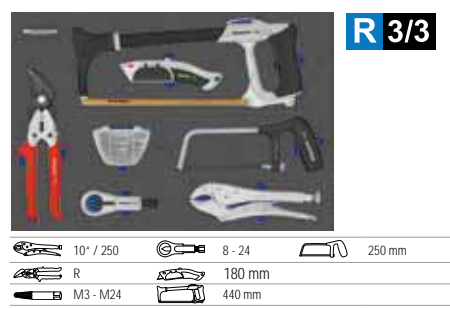

R 3/3

- 10" / 250
- 8 - 24
- 250 mm
- R
- 180 mm
- M3 - M24
- 440 mm

ART. CODE **12**
8164 1786 269,- €

■ Juego de mecánico 16 pzas.

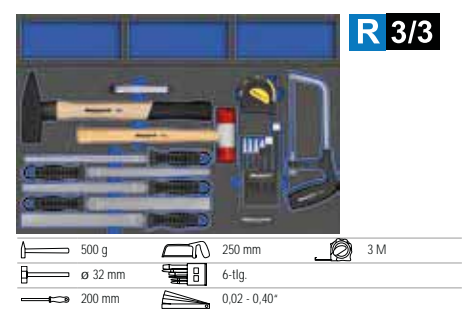

R 3/3

- 500 g
- 250 mm
- 3 M
- ø 32 mm
- 6-11g
- 200 mm
- 0,02 - 0,40°

ART. CODE **16**
8164 6501 184,- €

■ Juego de herramientas de medición
11 pzas.

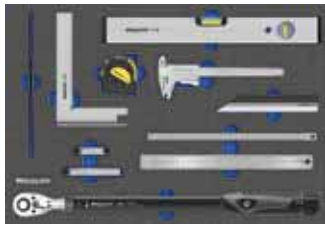

R 3/3

40 - 200 N.m	150 mm	400 mm
3 m	52 x 0,25 - 6,00	300 mm
250 mm	20 x 0,05 - 1,00	200 x 130 mm

ART. CODE
8164 1798

399,- €

■ Juego de vehículos comerciales
19 pzas.



R 3/3

24 x 27 - 25 x 28 - 30 x 32 mm	1,2 - 1,6 - 2,0
24 - 27 - 30 - 32 mm	PH 2 - PH 3 - PH 4
24 x 27 - 25 x 28 - 30 x 32 mm	ø 40 mm / 750 g

ART. CODE
8164 1708

239,- €

■ Módulo polivalente para autocorte



R 3/3

- Para cortar plaquitas individuales
- 580 x 390 mm

ART. CODE
8164 9999

35,- €

Más de 100 módulos para hacerte feliz.
Organícese con el sistema de herramientas MATADOR.

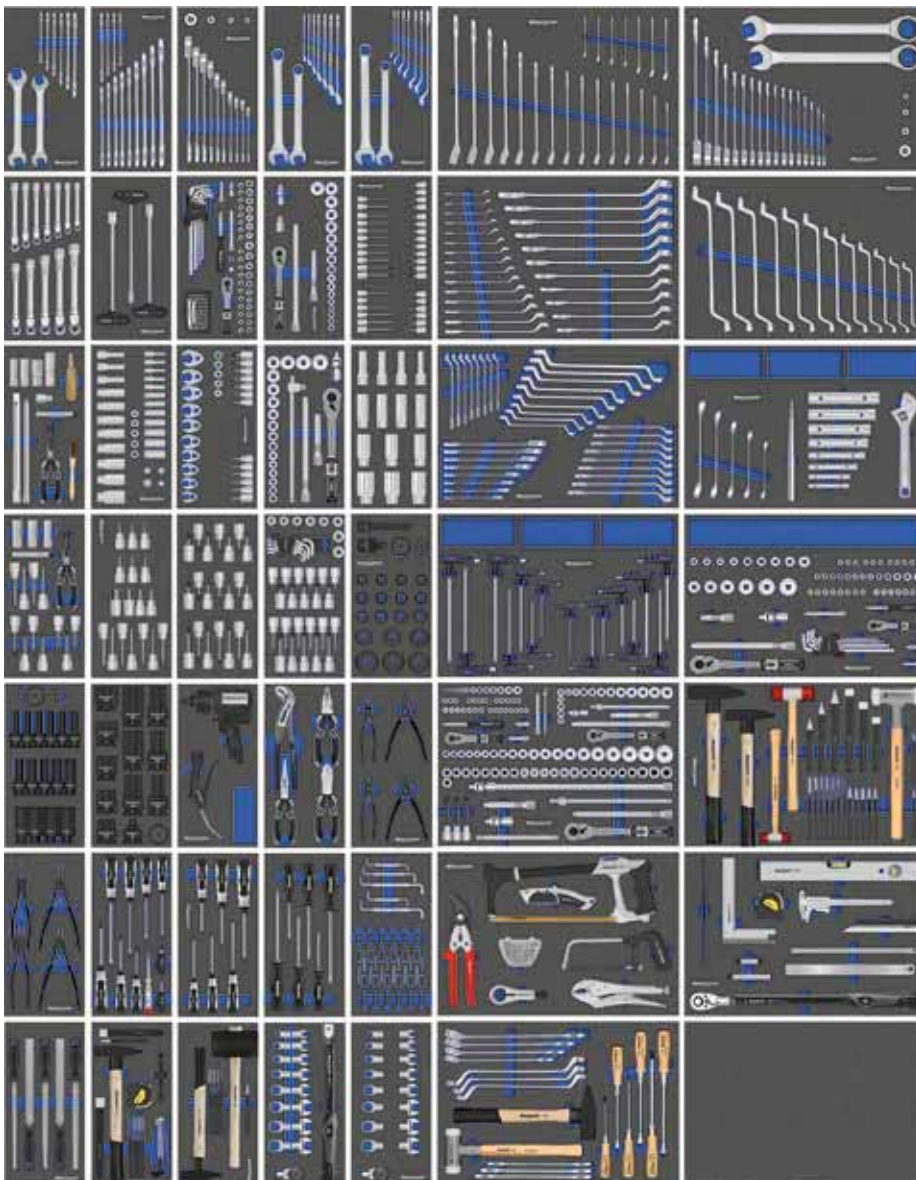

MTS MATADOR
TOOL SYSTEM.

Para más información
sobre nuestros módulos y
listas de piezas detalladas,
visite www.matador.de.

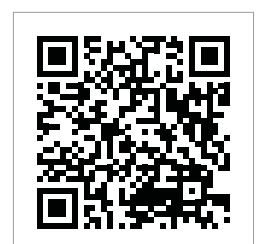

■ LLAVES



- ☑ Calidad industrial de alto nivel
- ☑ Para uso ininterrumpido
- ☑ Fiel al tamaño, preciso y estable: para trabajar con seguridad.



Todos los juegos de 8 y 12 piezas vienen en una estable bolsa enrollable premium con superficie resistente al agua y cómodas correas de velcro.



■ Llave fija doble
DIN 3110



Ideal para tornillos prisioneros. Con cabezas planas.

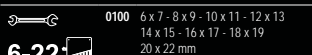

ART. CODE 0100 9080 **23,95 €**

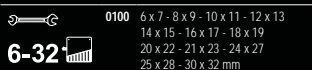

ART. CODE 0100 9120 **38,95 €**

■ Llave combinada
DIN 3113 A, plana



Con anilla ligeramente inclinada para trabajo.

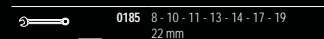

ART. CODE 0185 9080 **34,95 €**

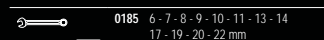

ART. CODE 0185 9120 **43,95 €**

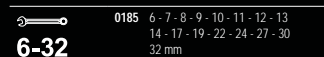

ART. CODE 0185 9160 **74,95 €**

■ Llave combinada
DIN 3113 B, acodada



Especialmente fuerte debido a la forma más angulada de la cabeza y al eje más largo que la forma A.

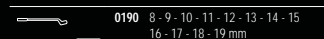

ART. CODE 0190 9120 **49,95 €**

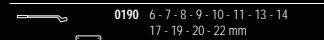

ART. CODE 0190 9121 **49,95 €**



ART. CODE 0190 9160 **94,95 €**

■ Llave de estrella doble
DIN 838



Máximo par de apriete gracias a su forma acodada, ideal para uniones atornilladas profundas.

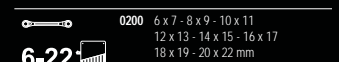

ART. CODE 0200 9080 **39,95 €**

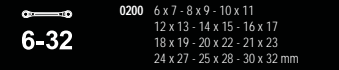

ART. CODE 0200 9120 **79,95 €**

- Llave de carraca anular „4in1“

3°

Cubre el 70% de todos casos de atornillado.

4 in 1

10x13x17x19 mm



Las dimensiones más importantes en una sola llave.
Dentado fino con 120 dientes.
Sólo 3° de ángulo de retorno.
Hasta un 30% más de par de apriete que otras llaves comparables.
Para trabajos extremadamente rápidos.

0184 10 - 13 - 17 - 19 mm

10-19

ART. CODE

0184 0001

24,⁹⁵ €

- Llave combinada de carraca, modelo recto



Forma recta, sin palanca de cambio, posición de las mordazas acodada 15°, MATADOR SUPER CHROM, acero CrV.

0183 8 - 10 - 13 - 17 - 19 mm

8-19

ART. CODE

0183 9050



54,⁹⁵ €

0183 8 - 9 - 10 - 11 - 12 - 13 - 14 - 15 - 16 - 17 - 18 - 19 mm

8-19

ART. CODE

0183 9120



99,⁹⁵ €

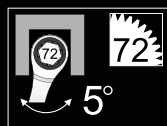

Ángulo de giro de sólo 5° gracias a los 72 dientes, trabajo rápido incluso en espacios reducidos.

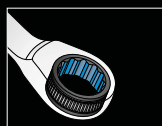

Engranaje de calidad fabricado en acero especial, alcanza o supera los valores de par de apriete de las llaves de carraca de anillas convencionales.

- Llave fija ajustable con escala (mm)

Cabezas extra pulidas para un ajuste preciso de las mordazas.



Con orificio para ganchos.

Con escala métrica para un ajuste preciso.



ART. CODE	mm	mm		€
		mm	mm	
0591 0040	1-13	100	4	5, ⁹⁵ €
0591 0060	1-20	150	6	7, ⁹⁵ €
0591 0080	1-24	200	8	9, ⁹⁵ €
0591 0100	1-30	250	10	13, ⁹⁵ €
0591 0120	1-34	300	12	15, ⁹⁵ €
0591 0150	1-43	375	15	19, ⁹⁵ €



■ Carraca articulada

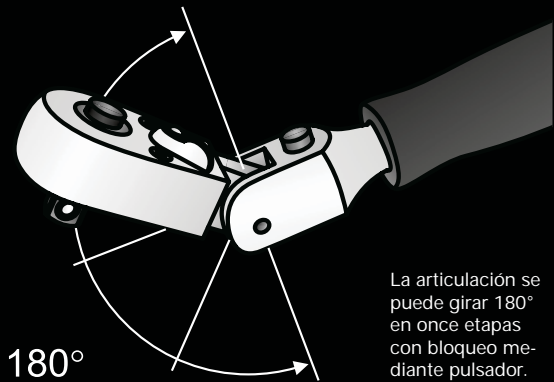

La articulación se puede girar 180° en once etapas con bloqueo mediante pulsador.

ART. CODE	mm / "	°	mm	
2063 0002	6.3 mm 1/4"	5	120	26,80 €

■ Llave dinamoétrica ECO



Con certificado de calibración según DIN EN ISO 6789.

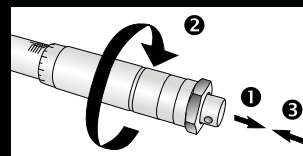

Fácil desbloqueo y ajuste del valor de par deseado girando la empuñadura.



ART. CODE	mm / "	N·m	lbf·ft	
6172 0010	10 mm 3/8"	22 - 110	2.2 - 11	69,30 €
6172 0020	12.5 mm 1/2"	42 - 210	4.2 - 21	92,40 €
6172 0030	12.5 mm 1/2"	70 - 350	7 - 35	119,- €

■ Extensión de mango en T

Enormemente práctico, para lugares de difícil acceso. Se puede utilizar como mango en T o en L y también se puede utilizar junto con una carraca como extensión gracias a la toma cuadrada en el lado del mango en T. Carraca. Con articulación cardán para un uso flexible. Con bloqueo de bola.

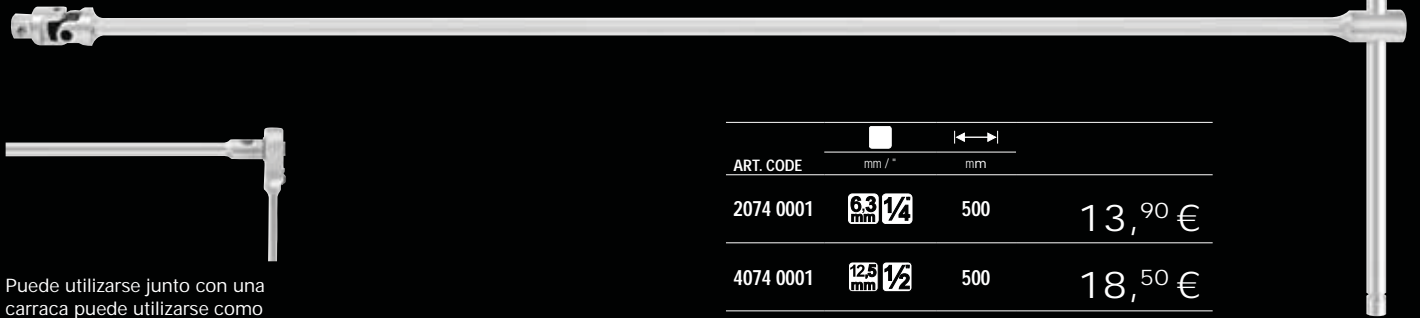

Puede utilizarse junto con una carraca puede utilizarse como extensión.

ART. CODE	mm /"	mm	
2074 0001	6.3 mm 1/4"	500	13,90 €
4074 0001	12.5 mm 1/2"	500	18,50 €

■ Juego de destornilladores acodados con mango en T 2C (hexagonal), 7 pzas.



Juego de destornilladores de estrella 2C con mango en T para tornillos de hexágono interior, forma larga. Todos los tamaños importantes en un juego. En práctica bolsa portaherramientas con cierre de correa y 8 compartimentos.

0445 2-3-4-5-6-8-10 mm

ART. CODE 0445 9070 **7** 64,95 €

■ Rodilleras



Rodilleras de tamaño universal. Carcasa con una correa. Protección mecánica robusta y soporte ergonómico.

ART. CODE 7125 0001 11,95 €

■ Talco



El cuidado perfecto del caucho. Para neumáticos, mangueras, juntas, látex, etc. Simplemente espolvorear y frotar ligeramente si es necesario.

ART. CODE 8174 0003 3,95 €

■ Grafito



Lubricante para todas cerraduras, bisagras pestillos, etc. Para coche, hogar y taller.

ART. CODE 8174 0004 3,95 €

■ Eliminador de óxido MA 2000



Disuelve óxido y conexiones atascadas de todo tipo en uniones atornilladas, tuercas, juntas, etc. Elimina la humedad de cables y conexiones eléctricas, así como de contactos. Muy eficaz contra chirridos y crujidos.

ART. CODE 8146 0001 500 ml 4,55 €

■ Limpiador de frenos



Ideal para la limpieza rápida intensiva y el desengrase de piezas mecánicas como embragues, motores de arranque, limpiaparabrisas, alternadores, motores de ventiladores, residuos de cera en cristales, etc.

ART. CODE 8146 0002 500 ml 4,95 €

■ DESTORNILLADORES / PUNTAS



Con punta bruñida para un ajuste preciso y permanente en el tornillo. Zona de movimiento dura y negra de plástico especial para un agarre rápido con baja fricción. Zona de agarre gris, blanda y antideslizante, de plástico TPE para una sujeción segura con la máxima presión. Fácil de identificar gracias al marcado claro del perfil en la cabeza.

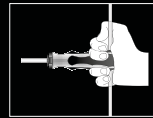

Orificio para colgar / montaje con asa en T.





Marca en la cabeza.

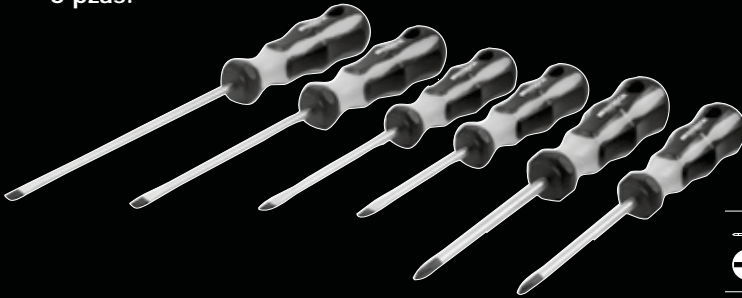

■ Juego de destornilladores, 6 pzas.



 0615 0,6 x 4,0 x 75 - 0,8 x 5,0 x 100 1,0 x 5,5 x 125
1,2 x 6,5 x 150 mm

 0655 PH 1 x 80 - PH 2 x 100 mm

ART. CODE  0680 9060 **32,30 €**

Todos los tamaños de destornilladores importantes para tornillos en cruz y ranurados en un juego de 6 piezas.

■ Reversible Destornillador



 0694 1,2 x 6,0 mm - PH 2

















ART. CODE 0694 0001 **2,95 €**

Práctico destornillador para tornillos en cruz y ranurados con mango de plástico y hoja intercambiable de acero para herramientas.

■ Caja de puntas TORSIÓN, 32 pzas.



Vida útil superior, igualmente adecuada para llaves sin cable y de impacto. Absorbe los picos de fuerza y proporciona así más elasticidad.

-   3,0 - 4,0 - 5,0 - 6,0
-   PH 1 - PH 2 (2x) - PH 3
-   PZ 1 - PZ 2 (2x) - PZ 3
-   3 - 4 - 5 - 6
-   T10 - T15 - T20 - T25 - T27
T30 - T40
-   T10 - T15 - T20 - T25 - T27
T30 - T40
-   6,3 (1/4) 60 mm
-   6,3 (1/4)

ART. CODE  7052 0003 **27,95 €**

■ **ÁNGULO DE SEPARACIÓN**

softGRIP

Material TPE especialmente suave y flexible para facilitar su extracción.



Forma esférica ergonómica con bordes fuertemente redondeados para un transporte cómodo o un atornillado directo sin desmontaje.

■ **Forma corta, 9 pzas, en la caja deslizante**

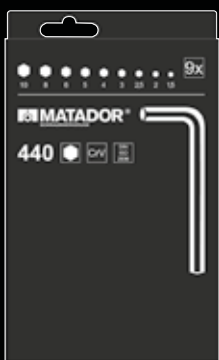

Para tornillos de hexágono interior, en cassette deslizante de plástico resistente, orden permanente y desmontaje rápido.

0440 1.5-2-2.5-3-4-5-6-8 10 mm

ART. CODE 0440 9090 7,95 €

■ **Forma corta, 9 pzas, en soporte**



Para tornillos de hexágono interior, en soporte softGRIP negro, templado en toda su longitud.

softGRIP 0440 1.5-2-2.5-3-4-5-6-8 10 mm

ART. CODE 0440 9091 7,95 €

■ **Forma larga, 9 pzas, con cabeza esférica, en soporte**

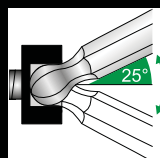

Con cabeza esférica en el extremo largo, ideal para tornillos de difícil acceso, gira hasta 25°.

softGRIP 0442 1.5-2-2.5-3-4-5-6-8 10 mm

ART. CODE 0442 9091 18,95 €

■ **Forma corta, 9 pzas, TORX®, en soporte**

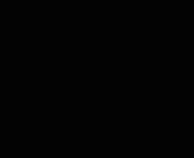

Para tornillos TORX® interiores, en soporte softGRIP negro, templado en toda su longitud.

softGRIP 0443 T10 - T15 - T20 - T25 - T30 - T40 T45 - T50

ART. CODE 0443 9091 10,95 €

■ Sierra para metales profesional



Ergonómica,
Mango engomado en
ambos lados.



Con hoja de sierra de alto rendimiento de metal bimetálico HSS-DMo4.

- Alta tensión de la hoja de 100 kg para cortes rectos y limpios con uniones precisas
- Ligerio bastidor de aluminio con núcleo de acero para un fácil manejo
- Mecanismo de sujeción rápida de la hoja de sierra integrado en el mango

ART. CODE 440
0786 0002 mm **26,95 €**

■ Hoja de sierra metálica

Hoja de sierra de alto rendimiento de metal bimetálico HSS-DMo4, 300 X 13 X 0,6 mm.

ART. CODE 300
0786 0003 mm **2,50 €**

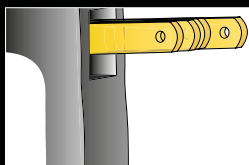

Con cargador para 9 hojas de sierra.

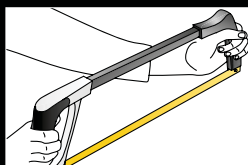

Ideal para manejar con las dos manos.

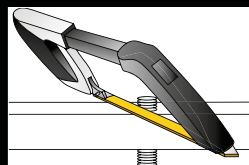

Tensión alternativa de la hoja con 55° para serrar a ras espigas o similares.

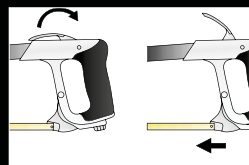

Dispositivo de sujeción rápida con una sola mano.

■ Juego de punzones



Todos los punzones de deriva habituales en un práctico soporte de plástico negro.

2 - 3 - 4 - 5 - 6 - 8 mm
ART. CODE 6
0718 9060 **21,30 €**

■ Kit de herramientas



Cinzel plano, cinzel en cruz, punzón central y deriva en un solo juego.

125 - 150 mm
ART. CODE 6
0719 9060 **24,90 €**

■ Juego de cincelos planos



Todos los cincelos planos habituales en práctica bolsa enrollable de polipiel negra.

125 - 250 mm
ART. CODE 5
0714 9050 **36,95 €**

■ Martillo de cerrajero



Cabeza forjada, estrías y caña finamente afiladas y pulidas. Con collar de protección del mango forjado y funda de nailon. Forjado en anillo y fundido en resina sintética roja.

ART. CODE 500
0705 0500 g **12,95 €**

■ Cuchillo para cables de calidad con mango de madera



Cuchillo de cable clásico para cualquier surtido de herramientas. Hoja plegable, con hoja recta templada y rascador de cable redondo. Mango de madera. Material: acero inoxidable.

ART. CODE 200
0825 0001 mm **10,95 €**

■ Cinta métrica de acero



Cinta métrica curvada especialmente estable con doble escala y gancho deslizante antideslizante para mediciones interiores y exteriores precisas. Con retracción automática de la cinta y tope trasero.

ART. CODE 3 m
0798 0002 **4,95 €**

HERRAMIENTAS PARA EL AUTOMÓVIL



Llave en cruz para coche

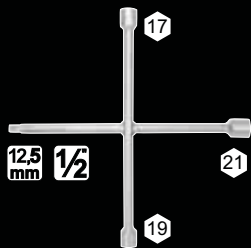

Versión soldada de acero al cromo vanadio, con perfil SK, también agarra tuercas redondas.

ART. CODE
0350 1001 **8,95 €**

Multicuchilla

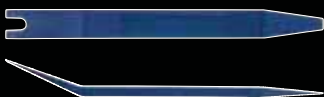

Para retirar rápida y fácilmente embellecedores, listones decorativos, molduras interiores, etc. De plástico especial, un lado doblado hacia arriba y el otro con ranura plana.

ART. CODE
0843 0004 **6,70 €**

Alicates especiales de punta plana



Alicates especiales de punta plana con ranura, p. ej. para tapones de protección de tuercas de rueda en llantas de aluminio, para montar y desmontar fusibles planos y mucho más. Comparable con VW 3314 / T20011.

ART. CODE
0585 0014 **13,60 €**

Juego de cuñas de montaje, 5 pzas.



Práctico surtido de cuñas de montaje fabricadas en plástico de alta resistencia para una amplia gama de tareas.

ART. CODE
0843 9050 **15,70 €**

Llave de correa para filtro de aceite

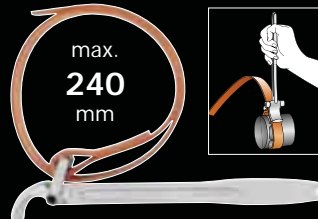

Sólido diseño forjado para la transmisión de altos valores de par, para filtros de aceite y todo tipo de uniones roscadas redondas.

ART. CODE
0426 0001 **29,60 €**

Filtro de aceite



Adecuado para todos los cartuchos de filtro de aceite.

ART. CODE
0429 0001 **11,80 €**

Palanca de neumáticos



Diseño perfilado con perfil en H, especialmente estable. Para montar y desmontar neumáticos, también se puede utilizar como palanca para una amplia gama de aplicaciones.

ART. CODE
0754 0003 **20,30 €**

Cepillo de bujías



Para limpiar electrodos y contactos de bujías.

ART. CODE
0781 0001 **2,95 €**

Cepillo de alambre de acero con 5 filas



Forma curva, con mango de madera, cerdas de alambre de acero liso en 5 filas.

ART. CODE
0782 0001 **2,95 €**

Pinzas de agarre



Rectificado para un agarre firme. Mordaza y carcasa especialmente soldadas. Extra grandes. Palanca de liberación rápida con muelle de retorno. Resistente al desgaste resistente al desgaste.

ART. CODE
0588 0250 **13,60 €**

Todo para la reparación de roscas. Taladrar. Cortar. Avellanado.



Screw IT!

■ Extractor de tornillos

Afloja tornillos defectuosos sin necesidad de herramientas de roscado.

Cada vez se utilizan con más frecuencia tornillos de baja calidad. **El resultado:** no son infrecuentes las cabezas de tornillo deshilachadas y redondeadas. Incluso el mejor destornillador ya no puede ayudar y, al girar, el tornillo ya no se puede aflojar. **La solución:** En la mayoría de los casos, el tornillo aún puede desatornillarse sin necesidad de utilizar complejas herramientas de roscado. Simplemente martillee el MATADOR ScrewIT! en la cabeza del tornillo y desenrosque el tornillo. Desatornille el tornillo. Listo.

ART. CODE
0770 0002

15,70 €

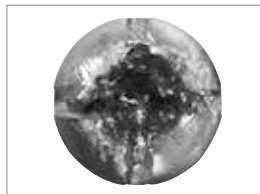

Ideal para cabezas de tornillo redondeadas u oxidadas.



Con tapa de impacto para la transmisión directa del impacto.

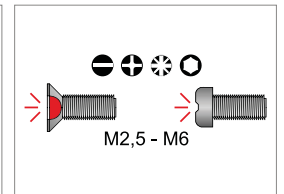

Para roscas de M2,5 - M6.

■ Juego de extractores de tornillos, 6 pzas.



Para desatornillar tornillos rotos con rosca derecha y para extraer extremos de tubo arrancados de accesorios.

Desenrosque el tornillo viejo.

ART. CODE
0771 0002



16,50 €

■ Portaherramientas con carraca tamaño 1 M3-M10



Sujete las herramientas de roscado.

Portaherramientas universal con carraca y portabrocas de 2 garras. Para todas las herramientas con mango cuadrado o hexagonal (tamaño 1). Con **mango en T** para trabajar cómodamente y **mordazas paralelas templadas y recambiables**. Para machos de roscar y extractores de tornillos **M3 - M10** con el rango de sujeción de 4,6 - 8,0 mm.

ART. CODE
0772 0001

12,90 €

Juego de brocas espirales HSS-G, 1-10 mm, 19 pzas.



Pretaladra una rosca nueva.

Surtido con **19 potentes brocas helicoidales** de 1-10 mm x 0,5 mm que se elevan en un **robusto maletín de plástico**. Utilizables en acero, acero fundido aleado y sin alear hasta 900 N/mm² de resistencia, aluminio, etc. A partir de Ø 3,0 mm corte transversal según DIN 1412 C, corte recto con un ángulo de espiral de 20 - 30° y la tolerancia de diámetro h8 según DIN 338.



ART. CODE
0762 9191



14,⁶⁰ €

Juego de brocas escalonadas, 4-12/ 4-20/ 6-30 mm, 3 pzas.



Ampliar la perforación.

Juego de brocas escalonadas de 3 piezas, acanaladas rectas de **4-12 mm**, (pasos de taladrado que aumentan 1 mm), **4-20 mm** y **6-30 mm**, (pasos de taladrado que aumentan 2 mm) en **estuche de plástico resistente**. Para taladrar y escariar chapas, tubos y perfiles sin rebabas y desbarbar por un lado en una sola operación.



ART. CODE
0767 0001



64,⁷⁰ €

Juego de machos de roscar HSS-G, M3-M12, 16 pzas.



Cortar rosca interior.

Juego universal de 19 piezas de **machos de roscar manuales M3 - M12** con **brocas huecas** de material HSS-G en **robusto maletín de plástico**. Según DIN 352.



ART. CODE
0763 9150



36,⁹⁵ €

Juego de matrices 25x9, M3-M12, 8 pzas.



Cortar rosca exterior.

Juego de terrajas de 9 piezas en diseño de precorte (cerrado) de **M3 - M12** para cortar roscas exteriores en **robusto maletín de plástico**. Adecuado para uso general, p. ej. para aceros de hasta 900 N/mm². Con tolerancia de diámetro 2A, 6g para roscas métricas ISO según DIN 13.



ART. CODE
0765 9080



32,³⁰ €

Juego de machos 3en1, M3-M10, 7 pzas.



3en1: taladrar, cortar y desbarbar en un solo paso.

Surtido de 7 piezas con **machos 3en1** de M3-M10 en **estuche de plástico resistente**. Para taladrar, roscar y desbarbar en 1 operación con **mango hexagonal de 1/4"**. Para aterrizar con taladros inalámbricos, manuales y estacionarios con giro en sentido horario y antihorario. Según DIN 3126.



ART. CODE
0768 0001



35,¹⁰ €

Juego de avellanadores, 6,3-20,5 mm, 6 pzas.



Desbarbar los taladros o avellanar el tornillo.

Surtido con **6 potentes avellanadores cónicos** de 6,3-20,5 mm, con ángulo de avellanado de 90° en **estuche de plástico resistente**. Para avellanar y desbarbar con tres filos de corte para resultados óptimos. Según DIN 335, forma C.



ART. CODE
0767 0002



34,²⁰ €

Accesorios de taller.

Herramientas especiales para su coche.

■ Llave hexagonal, flexible



Con eje flexible, especialmente adecuado para abrazaderas de manguera y áreas de aplicación estrechas. Mango ergonómico de 2 componentes con zona dura de giro rápido y zona blanda de giro fino y práctico orificio para colgar o soporte para mango en T.

ART. CODE			
0670 0060	6	410	13, ⁹⁵ €
0670 0070	7	410	13, ⁹⁵ €
0670 0080	8	410	13, ⁹⁵ €
0670 0100	10	410	14, ⁹⁵ €

■ Embellecedor de puerta Herramienta de aflojamiento



Para trabajos generales de montaje de carrocerías, por ejemplo, desmontaje de paneles de puertas, de cristales fijos con guía de ventana, etc. Comparable con VW T10236.

ART. CODE
0842 0001 9,⁷⁰ €

■ Elevador magnético, flexible



Con eje flexible, especialmente adecuado para zonas de aplicación inaccesibles y estrechas. Extraordinaria fuerza de elevación gracias al imán especial de neodimio imán.

ART. CODE			
0784 0001	1000	12	13, ⁹⁵ €
0784 0002	1800	15	17, ⁶⁰ €
0784 0003	3000	19	27, ⁷⁰ €

■ Rascador de juntas



Para eliminar residuos de sellado. Especialmente larga con superficies de trabajo rectificadas y mango de plástico resistente a los golpes.

ART. CODE
0840 0001 6,⁵⁰ €

■ Rascador de vidrio



Herramienta profesional con cuchillas extra afiladas para quitar etiquetas, limpieza de cristales, superficies lisas, vitrocerámicas, etc. No deja arañazos en el cristal. Mango grande y redondeado para trabajar cómodamente sin puntos de presión. Con orificio para colgar y cuchilla con capuchón protector.

ART. CODE
0841 0001 14,⁸⁰ €

Herramientas de inspección.

Llegar al fondo del asunto.



Junta de resorte de presión con cierre de bayoneta.



Para la evaluación de lugares inaccesibles.

■ Juego de espejos de inspección, 2 pzas.

Espejo, espejo en la mano.

El juego de espejos de inspección MATADOR de 2 piezas es ideal para la inspección visual en lugares de difícil acceso. La identificación rápida de, por ejemplo, pérdidas de aceite, corrosión o conexiones de enchufe ya no es un problema. El brazo telescópico se puede extender de 250 mm a 890 mm y el cabezal se puede girar en todas las direcciones mediante una rótula doble con resorte. El juego incluye dos tamaños de espejo intercambiables mediante un sistema de cambio rápido con cierre de bayoneta. En bolsa de nailon de alta calidad con cierre de velcro.

ART. CODE
0876 0001 

54,⁹⁵ €



■ Juego de inspección, 6 pzas.

El equipo completo para inspecciones visuales.

El juego de herramientas de inspección MATADOR incluye una pinza de garra, un elevador magnético con eje flexible (longitud 500 mm), un espejo de inspección telescópico (43 x 65 mm), una linterna LED, un elevador magnético telescópico y un ajustador de boquilla de arandela, (longitud 150-660 mm) y pinzas de cizallamiento. Un juego completo de 6 piezas de primera calidad industrial con carpeta de servicio de nailon para inspecciones visuales de todo tipo.



Para ajustar las boquillas de los sistemas lavaparabrisas (indica la dirección del chorro de la boquilla en el parabrisas).

ART. CODE
0876 0002 

89,⁹⁵ €

Llave dinamométrica UNO.

Una ventana. Un valor. Un mango. Un clic.



¿Por qué complicar las cosas cuando pueden ser sencillas?



Bloqueo y desbloqueo sencillos gracias al bloqueo en el extremo de la empuñadura.



Único, valor de ajuste numérico, sin valor de ajuste, sin escala de líneas.

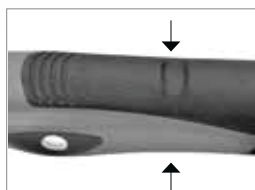

Manejo correcto gracias a los huecos para los dedos en ambos lados.



Carraca de calidad firmemente integrada, forma de cabeza extra estrecha.



Protegido permanentemente en caja de transporte de alta calidad.

Extremadamente preciso y fácil de usar.

La nueva llave dinamométrica profesional con un concepto de manejo completamente nuevo: el **ajuste más sencillo** con graduación extra fina (de 0,5 N·m a 1,0 N·m en los modelos más grandes), **sólo un valor claramente legible** en N·m. **Sin doble escala** con indicaciones de líneas poco claras. Con cabezal estrecho para alcanzar zonas estrechas, con carraca de cambio de palanca firmemente integrada con 48 dientes y conexión de seguridad. El cuerpo está protegido permanentemente por el recubrimiento de polvo.

Gracias a la práctica y **ergonómica empuñadura ergonómica** con hueco para los dedos, el manejo correcto es un juego de niños. Una señal claramente audible y táctil indica que se ha alcanzado el valor de par deseado. El MATADOR UNO es extremadamente preciso, con una **desviación máxima de sólo ±3** del valor de escala ajustado. Para un apriete controlado a derechas. Con calibración alemana. Certificado de calibración según DIN EN ISO 6789.



De 1 - 1.000 N·m.
Para la industria y la automoción.

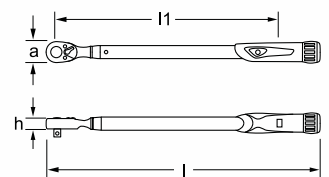

ART. CODE	mm / ¹⁶ / ₃₂	N·m	l1 mm	a mm	h mm	l mm	g	€ PVP IVA incl.	€ Neto
6175 0025	1/4	1 - 25	250	22.5	19.6	343	760	147,- €	
6175 0050	3/8	5 - 50	322	31.2	26.7	419	983	159,- €	
6175 0100	1/2	10 - 100	337	41.0	36.4	440	998	169,- €	
6175 0200	1/2	20 - 200	435	41.0	36.4	540	1360	175,- €	
6175 0340	1/2	60 - 340	538	41.0	36.4	640	1730	193,- €	
6175 0550	3/4	110 - 550	827	58.0	55.0	938	4500	499,- €	
6175 0750	3/4	150 - 750	1107	58.0	55.0	1218	5850	599,- €	
6175 1000	1	200 - 1000	1393	67.0	67.0	1508	7426	729,- €	
6175 5050		5 - 50	322	31.2	26.7	378	886	165,- €	
6175 5100		10 - 100	322	31.2	26.7	378	886	175,- €	
6175 5200		20 - 200	435	41.0	36.4	490	1180	185,- €	
6175 5340		60 - 340	538	41.0	36.4	595	1554	195,- €	

Mini llave dinamométrica EasyTorque.

Para todas las uniones roscadas finas en la industria y el comercio.

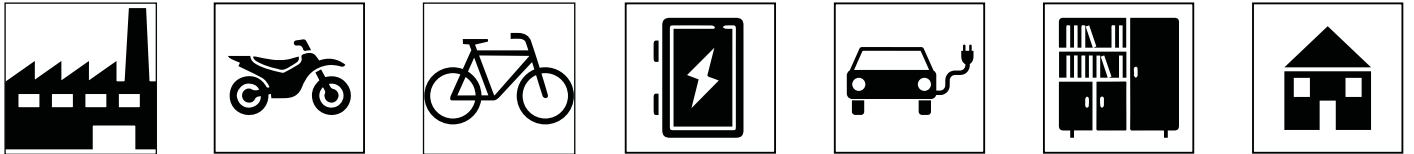

La mini llave dinamométrica para apriete controlado a derechas e izquierdas, con carraca de cambio de palanca integrada y conexión de seguridad.

La precisión de liberación es de un máximo de $\pm 3\%$ del valor de escala ajustado. Se suministra con certificado de calibración de fábrica trazable según DIN EN ISO 6789:2003.

Escala con N-m, desbloqueo acústico y táctil de carrera corta, empuñadura metálica y

bloqueo y desbloqueo sencillos mediante anillo de fijación.

Tubo de acero robusto con alta protección contra la corrosión, anodizado en negro, de fácil mantenimiento (kits de reparación de carraca disponibles), incluidas instrucciones de uso.

Certificado de calibración y vale para una recalibración gratuita.



Cabezal extremadamente estrecho para zonas estrechas (sólo 19,5 mm).



Carraca robusta de palanca con 72 dientes y conexión de seguridad.



Clasificado según DIN EN ISO 6789:2003 Tipo II Clase A con certificado de fábrica trazable.



Fácil ajuste del valor objetivo tirando hacia fuera del anillo de fijación.



Mango de metal anodizado negro.

mm / "	N-m	Nº Dientes	l mm	g
6.3 / 1/4	2 - 20	72	195	325

ART. CODE
6173 0002

64,⁹⁵ €

Ayudantes prácticos.

Los solucionadores de problemas de MATADOR.

C-O-B

CHIP ON BOARD



■ Faro LED

Iluminación perfecta y manos libres.

El faro MATADOR COB ofrece muchas ventajas nuevas en comparación con los faros convencionales. La tecnología LED promete una luminosidad de 350 lúmenes con un alcance luminoso de 230° y una duración de la batería de hasta 8 horas con un peso de sólo 100 gramos. Puedes elegir entre 5 opciones de luz con distintos niveles de brillo. Además, la lámpara es 100% resistente a la lluvia y a los golpes y se puede ajustar libremente en tamaño. Para manualidades y pasatiempos, en interiores y exteriores.

ART. CODE
0887 0002

27,⁷⁰ €



Carga móvil mediante conexión USB.



Control de la luz mediante sensor de movimiento.



Foco lateral para una visibilidad de 100 metros.



Tira de luz LED con 230° de intensidad luminosa.

4 penny



■ Destornillador 4in1

Siempre a mano cuando hay que hacer cosas rápidamente.

Destornillador de espiga superpráctico, con 2 capuchones desmontables con una punta intercambiable cada uno. 4 destornilladores en una sola herramienta. Con ventanilla para identificar rápidamente la punta insertada. Con función de giro rápido desde la palma de la mano. La combinación ideal de mecánica de precisión y destornillador estándar. Adecuado para gafas, teléfonos móviles, mandos a distancia, modelismo, juguetes, ordenadores, coches, bicicletas, talleres y mucho más.

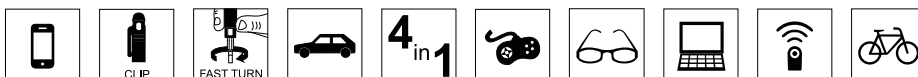

ART. CODE
0664 0001

⊖ 1,5 - 3,0
⊕ PH 00 - PH 0

4,⁹⁵ €

Juegos de herramientas MATADOR en una bolsa. Ideal para la carretera.

■ Bolsa de herramientas, 41 pzas.

6,3
mm 1/4

La bolsa de herramientas Home de 41 piezas contiene las herramientas más importantes para pequeñas reparaciones. Gracias a la bolsa de nailon, todas las herramientas se guardan ahorrando espacio y están siempre a mano para trabajar en casa y de viaje.

- ☑ Carraca reversible Z90 con mango enchufable alargador e insertos para brocas
- ☑ Llave de horquilla ajustable
- ☑ Llave angular 1,5 - 10 mm
- ☑ Alicates combinados 3K
- ☑ Llave de carraca 4en1, etc.



Contenido:

		2061	
		2073	150 mm
		2084	
		2076	3 - 3,5 - 4,5 - 5,5 - 6,5
		2077	PZ 0 - PZ 1 - PZ 2 - PZ 3
		2077	PH 0 - PH 1 - PH 2 - PH 3
		2078	3 - 4 - 5 - 6
		0441	1,5 - 2 - 2,5 - 3 - 4 - 5 - 6 - 8 - 10 mm
		0500	180 mm / 7"
		0184	10 - 13 - 17 - 19 mm
		0591	250 mm / 10" (0-30 mm)
		0635	0,6 x 3,5 x 100 mm
		0664	1,5 mm - 3 mm - PH 0 - PH 00
		0705	200 g
		0797	2 m
		0827	
		0843	210 mm

El compañero
compañero en
formato de
bolsillo.



Dimensiones exteriores compactas:
320 (l) x 170 (w) x 60 (h) mm.

ART. CODE
8106 0001



119,- €

Bolsa de herramientas de automoción, 67 pzas.

6,3 mm 1/4

La bolsa de herramientas de automoción de 67 piezas es el juego de herramientas perfecto para todos los trabajos en el sector de la automoción. Gracias a la bolsa de nailon, todas las herramientas se guardan ahorrando espacio y están siempre a mano para trabajar en caso de avería.



Contenido:

	6,3 mm 1/4	2061	
	6,3 mm 1/4	2073	150 mm
	6,3 mm 1/4	2084	
	6,3 mm 1/4	0440	1,5 - 2 - 2,5 - 3 - 4 - 5 - 6 - 8 - 10 mm
	3K	0500	180 mm / 7"
		0554	240 mm / 9.1/2"
		0184	10 - 13 - 17 - 19 mm
		0185	8 - 10 - 13 - 17 - 19 mm
		0591	250 mm / 10" (0-30 mm)
		0635	0,6 x 3,5 x 100 mm
		0664	1,5 mm - 3 mm - PH 0 - PH 00
		0694	1,2 x 6 mm - PH 2
		0843	210 mm
		0425	170 mm
		0781	150 mm
		0841	120 x 40 mm
		0850	
		0863	500 mm
		7052	Juego de puntas 1/4" torsión
		7110	XL

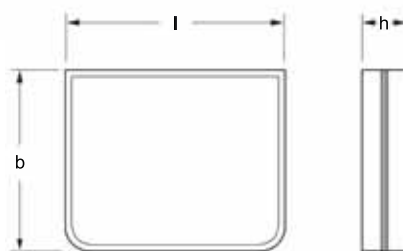

Dimensiones exteriores compactas:
285 (l) x 235 (w) x 60 (h) mm.

**La herramienta
herramienta
para todos los
casos.**

ART. CODE
8107 0001



179,- €

Maletín de herramientas ALLROUND. El taller móvil.



Dimensiones exteriores:
370 (h) x 485 (a) x 190 (b) mm

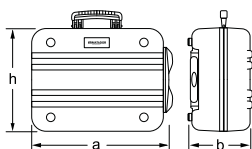

Incl.
smartyBOX

Inhalt:

	0190	8 - 32 mm		0786	440 mm
	0442	1,5 - 10 mm L		0798	5 m
	0444	T10 - T50		0743	140 mm
	3K 0500	165 mm (6.1/2")		0745	250 mm
	3K 0530	165 mm (6.1/2")		0826	180 mm
	3K 0585	170 mm (6.3/4")		0762	Juego de brocas HSS-R
	0556	240 mm (9.1/2")		0775	200 mm 5 pzas.
	0588	250 mm (10")		0782	290 x 40 mm
	0591	300 mm (12")		0784	1.000 g
	0616	4 x 100 mm		0798	300 x 30 x 1,0 mm
	0615	5,0 x 100 mm, 6,5 x 150 mm, 8,0 x 175 mm, 10,0 x 250 mm		0799	140 mm
	0655	PH 1 x 80 mm, PH 2 x 100 mm PH 3 x 150 mm		0840	250 mm
	0657	P2 1 x 80 mm, P2 3 x 150 mm		0843	5-tlg.
	0635	0,5 x 3,0 x 65 mm		4061	12,5 mm 1/2"
	0671	10 - 13 x 230 mm		4064	300 mm
	0700	35 mm		4065	125 - 250 mm
	0705	300 g, 500 g		4068	12,5 mm 1/2"
	0718	∅ 2 - 3 - 4 - 5 - 6 - 8 mm		4075	10 - 11 - 12 - 13 - 14 - 15 16 - 17 - 18 - 19 - 22 - 24 27 - 30 - 32 mm
	0719	3 - 4 - 125 - 150 mm		2155	SMARTY-Box, 47 pzas.



Manténgase en movimiento con el Carro premium MATADOR ALLROUND incl. juego de herramientas de 185 piezas. Extremadamente estable, maletín de herramientas de doble pared con asa de transporte extensible y ruedas de marcha suave. Juego de herramientas completo „Best of MATADOR“.



Mango telescópico con bloqueo.



Grandes ruedas de transporte de marcha suave.



Innovador juego de alicates con mangos 3K y numerosas funciones adicionales.



Incluye smartyBOX, la práctica caja universal para llaves de vaso.



El fondo puede subdividirse mediante inserciones variables.

ART. CODE
8132 0185 1.149,- €

El clásico entre las cajas de herramientas.

Robusta, manejable y funcional.

■ Caja portaherramientas, vacía



Asa de transporte plegable.



4 grandes compartimentos desplegables.

Dimensiones exteriores:
200 (h) x 200 (a) x 520 (b) mm

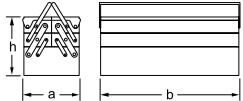

5 kg

Caja de herramientas sin herramientas ni accesorios.

ART. CODE

8175 0020

€ 49,⁹⁵

Caja de herramientas de alta calidad de chapa de acero, diseño robusto en gris-negro. El ayudante ideal en el taller con 5 compartimentos en diseño probado.

■ Maletín portaherramientas, 108 pzas.

Completo juego de herramientas para el sector de la automoción.

Contenido:

Caja de acero	8175	520 x 200 x 200 mm
	0100	6 x 7 - 8 x 9 - 10 x 11 - 12 x 13 - 14 x 15 16 x 17 - 18 x 19 20 x 22 - 21 x 23 24 x 26 - 25 x 28 - 30 x 32 mm
	0200	6 x 7 - 8 x 9 - 10 x 11 - 12 x 13 - 14 x 15 16 x 17 - 18 x 19 20 x 22 - 21 x 23 24 x 26 - 25 x 28 - 30 x 32 mm
	0425	240 mm
	0440	1,5 - 10 mm
	0500	180 mm / 7"
	0530	180 mm / 7"
	0556	240 mm / 9.1/2"
	0596	0 - 60 mm / 1.1/2"
	0615	5 x 100 - 6.5 x 150 - 8 x 175 - 10 x 200 mm
	0660	3,0 x 100 mm
	0655	PH 1 - PH 2 - PH 3
	0633	6 - 24 V
	0700	35 mm
	0705	400 g
	0718	3 - 4 - 5 mm
	0719	

	0754	500 mm
	0760	13 x 0.5 - 1,00
	0780	150 x 8 x 1
	0778	200 mm
	0781	150 mm
	0782	290 x 40 mm
	0783	120 mm
	0786	440 mm
	0814	1/8" - 5/8"
	0825	200 mm
	0840	250 mm
	0842	160 mm
	0846	240 mm
	0852	225 mm
	0860	10 mm
	4061	12.5 mm 1/2 90°
	4064	12.5 mm 1/2 300 mm
	4065	12.5 mm 1/2 125 - 250 mm
	4068	12.5 mm 1/2 10 - 11 - 12 - 13 - 14 - 15 - 16 - 17 - 18 - 19 - 21 - 22 mm
	4081	12.5 mm 1/2 16 - 20,8 mm

ART. CODE
8175 8013



€ 679,-



12.5 mm 1/2



Herramientas neumáticas.

Sigue atornillando donde otros hace tiempo que se rindieron.

■ Llave de impacto de alto rendimiento



- ✓ EXTREMADAMENTE SILENCIOSO.
- ✓ EXTREMADAMENTE LIGERO.
- ✓ EXTREMADAMENTE FUERTE.

Llave de impacto neumática de alto rendimiento con excelentes características técnicas, **extremadamente potente, ligera y silenciosa**. Mecanismo de impacto de doble martillo con motor de 6 palas. Empuñadura antideslizante **aislada en frío**. Carcasa de material compuesto ultraligero. Función de cambio con **una sola mano**. **Vibraciones extremadamente bajas**, ideal para uso continuo. Consumo de aire extremadamente bajo. Aire de escape dirigido hacia abajo a través de la empuñadura. Incluye tapón de acoplamiento.

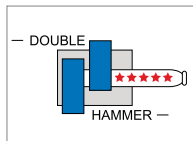

ART. CODE	N-m	N-m	dB(A)	U/min	l/min	m/s ²	mm (")	kg	
7000 0001	12.5 mm	1.490	813	83	7.000	113	10 (3/8)	1,9	239,- €
7000 0002	20 mm	3.200	1.898	90	5.500	198	13 (1/2)	3,3	549,- €
7000 0003	25 mm	3.200	1.898	90	5.500	198	13 (1/2)	3,4	599,- €

■ Llave de impacto „MiniMAX“



Llaves de impacto neumáticas de alto rendimiento con extraordinarias propiedades técnicas. **Extremadamente pequeñas** (sólo 98 mm de longitud), par de afloje **extremadamente potente de 1.275 N-m**, ligeras y silenciosas. Mecanismo de impacto de martillo gigante. Mango antideslizante **aislado en frío**. Carcasa de **material compuesto ultraligero**. Función de cambio con **una sola mano**. Vibración extremadamente baja, ideal para uso continuo. Escape de aire hacia abajo a través de la empuñadura. Incluye tapón de acoplamiento.

1.275 N-m

N-m	N-m	dB(A)	U/min	l/min	m/s ²	mm (")	kg	
1.275	678	94	10.000	164	7,3	10 (3/8)	1,27	
ART. CODE	12.5 mm							169,- €
7000 0011								

■ Llave de impacto de alto rendimiento „FatCat“



Llave de impacto neumática de alto rendimiento, extremadamente potente, ligera y silenciosa. Mecanismo de impacto de doble martillo con motor de 6 palas. Empuñadura antideslizante **aislada en frío**. Carcasa de material compuesto ultraligero. Enorme par de apriete máximo de **3.389 N-m**. Par de apriete ajustable en 3 pasos cada uno. Nivel de presión sonora de **sólo 96 dB(A)**. **Extremadamente ligera**. Con husillo largo de 180 mm y empuñadura lateral con kit de montaje. Conexión de aire comprimido hacia abajo o lateral hacia atrás.

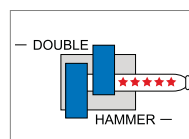

N-m	N-m	dB(A)	U/min	l/min	m/s ²	mm (")	kg	
3.389	2.441	96	6.000	282	12,9	13 (1/2)	7,3	
ART. CODE	25 mm							739,- €
7000 0004								



4-255 mm.

El programa de aire comprimido MATADOR. Tomas de corriente para usuarios industriales de 4-255 mm. No sólo aire caliente. Más información:



Amoladora de barras, recta



Para esmerilado de contornos, corte, fresado, pulido y desbarbado. Portabrocas de 6 mm. Ajuste continuo de la velocidad.

dB(A)	U/min	l/min	m/s ²	mm (")	kg
79	20.000	113	0,46	10 (3/8)	0,7

ART. CODE 7004 0001 **119,- €**

Micro lijadoras



Para trabajar en espacios reducidos. Muy manejable. Portabrocas de 3 mm. Ajuste continuo de la velocidad.

dB(A)	U/min	l/min	m/s ²	mm (")	kg
79	56.000	113	0,13	10 (3/8)	0,4

ART. CODE 7004 0002 **119,- €**

Pistola de soplado



Para limpiar y eliminar virutas y otras partículas pequeñas. Mango antideslizante de plástico especial.

dB(A)	U/min	l/min	bar	mm (")	kg
88	15	300	5-8	10 (3/8)	0,1

ART. CODE 7003 0001 **14,⁶⁰ €**

Llave de vaso, corta, 14 pzas.



Juego de tomas de corriente cortas, con perfil MATADOR SmartDrive² incl. anillos de cierre y pasadores a juego.

12,5 mm	1/2	SMART DRIVE
7475	10 - 11 - 13 - 14 - 15 - 17 - 19 - 21 - 22 - 24 x 38 mm	
7499	1x 10 - 14 / 1x 15 - 32	

ART. CODE 7475 9001 **68,⁴⁰ €**

Llave dinamométrica, larga, 13 pzas.



Juego de tomas de corriente largas, con perfil MATADOR SmartDrive² incl. anillos de cierre y pasadores a juego.

12,5 mm	1/2	SMART DRIVE
7481	10 - 13 - 15 - 17 - 18 - 19 - 21 - 22 - 24 x 78 mm	
7499	1x 10 - 14 - 1x 15 - 32	

ART. CODE 7481 9001 **97,¹⁰ €**

Llave de vaso, 17 pzas.



Juego de tomas de corriente cortas y largas para vehículos industriales o industria pesada, con perfil MATADOR SmartDrive² incl. anillos de bloqueo y pasadores a juego.

20 mm	3/4	SMART DRIVE
7575	17 - 19 - 22 - 24 - 27 - 30 - 32 x 50 mm	
7581	17 - 19 - 22 - 24 - 27 - 30 - 32 - 33 x 90 mm	
7599	1x 17 - 46 - 1x 17 - 46	

ART. CODE 7575 9001 **189,- €**

Forjado, no fundido.

Construido para generaciones. Nuestro clásico.

■ **Mordazas paralelas**

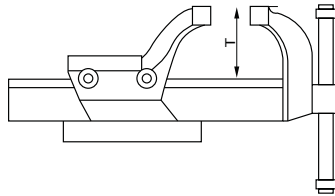
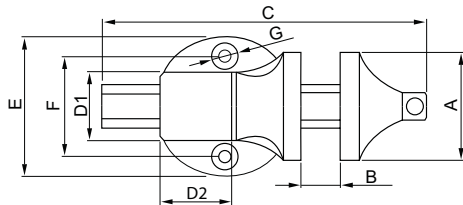

ART. CODE	A mm	T mm	B mm	D1 x D2 mm	C mm	E mm	F mm	G mm	kg	
0817 0100	100	60	105	60 x 64	350	122	89	10,5	6,4	115,- €
0817 0125	125	75	130	72 x 72	385	150	108	14,0	11,6	185,- €
0817 0150	150	95	160	96 x 90	490	180	139	16,5	21,0	249,- €

El clásico para cualquier taller: Mordaza paralela **totalmente forjada de acero de alta calidad** con mordazas **templadas por inducción** y rectificadas con **dientes fresados**. Yunque grande y templado. Rosca trapezoidal laminada de dos pasos para un trabajo preciso y rápido. Mordazas de **sujeción de tubos integradas**. Rodamiento del husillo protegido contra la suciedad y los daños. Anchura de sujeción superior a la de las mordazas para mayor comodidad. Se suministra con **plataforma giratoria de 360°**.



Con abrazadera de tubo integrada debajo de las mordazas.



Guías ajustables para funcionamiento sin holgas.



El plato giratorio puede fijarse y retirarse fácilmente.



Fácil desmontaje del brazo de acero.

Bajo tensión.

Herramientas para el sector eléctrico.

■ Soldador universal



Soldador universal con 40 W para mayores necesidades de calor, probado millones de veces. Versátil para tareas de soldadura en las áreas de artesanía / servicio y hobby. Equipado con una punta de soldadura permanente profesional. Conforme a la directiva ROHS, con una tensión de funcionamiento de 230 V y un tiempo de calentamiento de 120 segundos. Temperatura máxima de la punta de soldadura de 420 °C. Diámetro de la punta de soldar 3,10 mm.

0879 400 g

0879 Soldadura

ART. CODE
0879 0001



13,⁹⁵ €

■ Multímetro digital



El multímetro digital para mediciones sencillas en el sector de la automoción. Modelo básico con excelentes prestaciones. Alimentación mediante batería de bloque de 9 V. Con cable de prueba y manual de instrucciones detallado. Tensión continua hasta 250 V (200 mV, 2 V, 20 V, 200 V, 250 V), tensión alterna hasta 250 V (200 V, 250 V) y corriente continua hasta 10 A (2 mA, 20 mA, 200 mA, 10 A). Resistencia hasta 2 MΩ (200 Ω, 2 kΩ, 20 kΩ, 200 kΩ, 2 MΩ). Comprobador de baterías 1,5 V- / 9 V, prueba de diodos y comprobador de continuidad.

ART. CODE
0881 0001 300 g

18,⁵⁰ €

■ Tijeras de electricista (VDE)

1000 V



Corta sin esfuerzo cables, revestimientos de cables, sujetacables, cinta aislante o incluso alambre. Fabricada en acero inoxidable INOX con una dureza de 60 HRC. Dispone de una muesca en la hoja para cables y alambres.

ART. CODE
0744 1001 140 mm

8,²⁰ €

■ Cuchilla para cables (VDE)

1000 V



Cuchillo para cables VDE con hoja recta de acero inoxidable endurecido. Incluye capuchón protector contra lesiones. 10.000 V probado por unidad con superficie aislada según IEC 60900:2004.

ART. CODE
0826 0001 180 mm

15,⁷⁰ €

Caja de herramientas AUTOMOCIÓN.

El taller móvil para vehículos eléctricos e híbridos.



Kit de herramientas para vehículos híbridos y eléctricos con más de 50 herramientas, entre ellas

- Llave fija 8 - 24 mm
- Llave ajustable
- Juego de alicates de 3 piezas
- VDE con alicates para teléfono, alicates combinados y alicates de corte lateral
- Juego de destornilladores de 6 piezas VDE
- Juego de llaves de vaso 12,5(1/2) VDE con insertos 8-22 mm
- Destornillador de estrella con mango en T VDE
- En práctico maletín rígido con mucho espacio de almacenamiento adicional
- Opcionalmente con llave dinámica 20-10 N-m

Contenido:

Maleta	8130	495 x 410 x 175 mm
	0131	8 - 9 - 10 - 11 - 12 - 13 - 14 - 15 - 16 - 17 - 18 - 19 - 20 - 21 - 22 - 23 - 24 mm
	0591	250 mm / 10"
	0532	160 mm / 6.1/4" VDE
	0585	170 mm / 6.3/4" VDE
	0500	205 mm / 8" VDE
	0616	0,4 x 2,5 x 75 - 0,8 x 4 x 100 1,0 x 5,5 x 125 mm VDE
	0656	PH 0 - PH 1 - PH 2 VDE
	4161	Carraca de conmutación VDE
	4165	12,5 mm 1/2 125, 250 mm VDE
	4175	8 - 9 mm VDE
	4181	10 - 11 - 12 - 13 - 14 - 15 - 16 - 17 18 - 19 - 20 - 21 - 22 mm VDE
	0449	4 - 5 - 6 - 8 mm VDE
	4178	10 x 70 mm VDE
ART. CODE	50	1.695,- €
8130 9550		



Robusto maletín de ABS con cerradura de combinación.

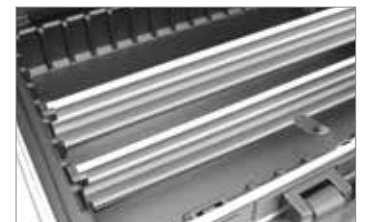

El fondo puede subdividirse mediante inserciones variables.



Opcionalmente con llave dinámica VDE 20-10 N-m.



**El Electrónica-
listos para salir.**



Dimensiones exteriores:
500 (l) x 390 (b) x 190 (h) mm.

como 8130 9550, adicionalmente con llave dinámica

6179 Llave dinámica 20 - 100 N-m VDE

ART. CODE 51 2.119,- €
8130 9551

Herramientas MATADOR VDE.

La seguridad es lo primero.









■ Bolsa de herramientas VDE, 11 pzas.

La bolsa de herramientas VDE de 11 piezas contiene las herramientas más importantes para pequeñas reparaciones en el sector de la electrónica. Perfecta como herramienta de a bordo para todos los vehículos eléctricos. Gracias a la bolsa de nailon, todas las herramientas se guardan ahorrando espacio y están siempre a mano para trabajar en casa y en la carretera.

- Pelacables totalmente automático
- Surtido de alicates VDE
- Comprobador de tensión VDE
- Juego completo de destornilladores VDE 2K



Contenido:

	0575	160 mm / 6.1/4"
	0500	180 mm / 7"
	0532	160 mm / 6.1/4"
	0586	205 mm / 8"
	0635	0,6 x 3,5 x 100 - 0,8 x 4 x 100 mm
	0616	0,6 x 3,5 x 100 mm
	0656	PH0 x 60 - PH1 x 80 - PH2 x 100 mm
	0826	180 mm

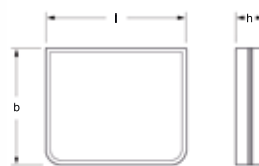

Dimensiones exteriores compactas:
285 (l) x 235 (b) x 60 (h) mm.

ART. CODE
8105 0001



165,-- €

■ Juego de destornilladores VDE, 6 pzas.





1000 V



(sin comprobador de tensión)

Juego de 6 piezas con los destornilladores 2C más importantes para todos los trabajos eléctricos. **Con zona de agarre amarilla, blanda y antideslizante de plástico TPE** para una sujeción segura con la máxima presión. Alta seguridad gracias al marcado claro. Comprobado según la normativa VDE IEC 60900.

	0616	2,5 x 75 - 3,5 x 100 - 5,5 x 125 mm
	0635	0,5 x 3,0 mm
	0656	PH 1 - PH 2

ART. CODE
0681 1001



34,20 €



Nuevos productos y ofertas especiales.
2023 ES. 



Stay tuned.



¿Más productos MATADOR?
Eche un vistazo a nuestro 300 páginas
de nuestro catálogo principal.



www.matador.de

MATADOR GmbH & Co. KG

Morsbachtalstr. 17
42855 Remscheid
Alemania

Tel. +49 2191 97 43 - 0
Fax +49 2191 97 43 - 44

sales@matador.de

Su distribuidor especializado:

Todos los precios son precios de venta recomendados y no vinculantes, sin IVA.
Sujetos a cambios técnicos. Toda la información y los precios están sujetos a errores tipográficos y de impresión. Los precios sólo son válidos para revendedores y consumidores comerciales. Promoción HIT válida hasta el 29.02.2024.

Be a MATADOR.

H I T