

0681 Schraubendreher-Satz L VDE, 6-tlg., MATADOR Art.-Code: 06811001

0681 Schraubendreher-Satz L VDE, 6-tlg., MATADOR Art.-Code: 06811001

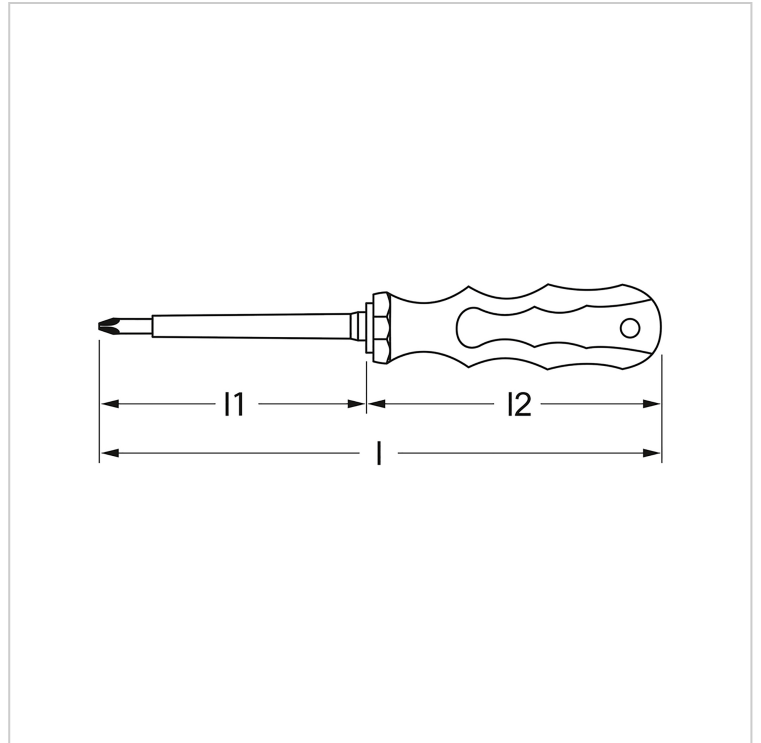
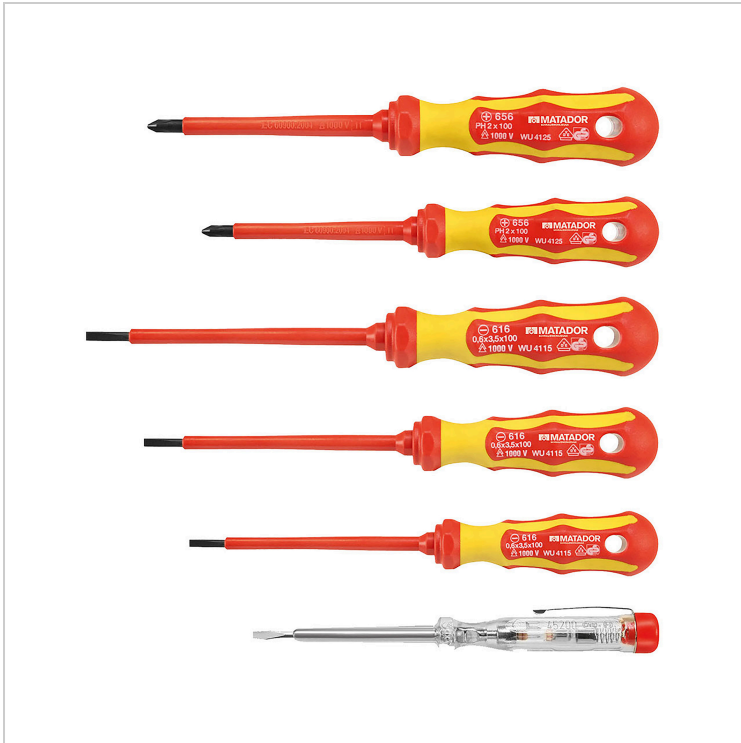

Beschreibung:

MATADOR VDE-Werkzeuge.

Sicherheit geht vor.

2K-Schraubendreher-Satz VDE (Schlitz + PH), 6-tlg. **Premium-Werkstatt-Schraubendreher-Satz** für Schlitz- und Phillips-Recess-Schrauben. Mit **2-Komponentengriff** mit harter **Schnelldreh-** und **weicher Kraftzone**. Mit **Aufhängeloch**. Harte, schwarze Bewegungszone aus Spezialkunststoff für **schnelles Umgreifen** mit **geringer Reibung**. Brünierte Spitze für präzise, **dauerhafte Passung** in der Schraube. **Verchromte Klingen** aus **hochlegiertem Spezialstahl** für optimalen Korrosionsschutz. Weiche und **rutschhemmende**, graue **Griffzone** aus TPE-Kunststoff für sicheren Halt mit **maximalem Druck**. Mit balligem Heftende für **komfortables Abstützen** bei hohen Drehmomenten. **Abgleit- und Wegrollschutz** durch Sechskant-Form. Schonen die Hand und packen kraftvoll zu. Satzinhalt: 0,4 x 2,5 x 75 mm - 0,6 x 3,5 x 100 mm - 1,0 x 5,5 x 125 mm - PH1 x 80 mm - PH2 x 100 mm - Spannungsprüfer 0,5 x 3,0 x 65 mm. Normen: Geprüft nach VDE-Vorschrift DIN 60900 (VDE 0682 Teil 201).

Technische Daten

Hersteller-Nr.: 0681 1001

EAN: 4040674122987

0681 Schraubendreher-Satz L VDE, 6-tlg., MATADOR Art.-Code: 06811001

Details

  **0616** 2,5 x 75 - 3,5 x 100 - 5,5 x 125 mm

  **0635** 0,5 x 3,0 mm

  **0656** PH 1 - PH 2

ART. CODE**0681 1001**